

Pistolas y antorchas de soldar

CATÁLOGO DE PRODUCTOS



FLEXLITE

Pistolas y antorchas para una soldadura eficiente

2022-2023





FLEXLITE

Comodidad de soldadura diaria

Las pistolas y las antorchas de soldar deben soportar temperaturas extremas en un entorno exigente, al mismo tiempo que permiten realizar soldaduras de gran calidad.

La serie profesional de Flexlite está diseñada para conseguir un rendimiento de soldadura fiable que se centra en la comodidad de la soldadura diaria.

Los productos de Flexlite incluyen prestaciones específicas para el usuario, entre las que se incluye el peso ligero, el balance y la carga de muñeca reducida. Se caracterizan por un rendimiento técnico excelente y una mayor duración de los consumibles.

ACCESO SENCILLO A LA INFORMACIÓN

Todas las pistolas Flexlite presentan un código QR para ayudarle a encontrar las piezas y accesorios adecuados. Escanee el código y este le lleva directamente a los códigos de pedido, consumibles, documentos de productos y contactos de Kemppi pertinentes.



La mejor pistola para cada tarea

Las pistolas Flexlite de Kemppi para soldadura MIG/MAG se dividen en tres series: 3, 5 y 8. Cada serie se ha diseñado para satisfacer necesidades de soldadura específicas. Cuanto más elevado sea la serie, más prestaciones obtendrá.

Todos los modelos de series permiten disfrutar las características de Flexlite en cuanto a comodidad y larga duración de consumibles. Diseñadas con un balance superior, reducen la carga sobre las muñecas y la fatiga de trabajo. Los mismos consumibles se pueden utilizar en todos los modelos de series, lo que simplifica la gestión de recambios y aumenta la rentabilidad.

Los modelos de la **serie 8** son una potente combinación de ergonomía y rendimiento técnico de soldadura. La luz de trabajo LED proporciona mejor visibilidad en lugares de trabajo con poca iluminación, lo que ayuda al posicionamiento previo a la soldadura y la inspección posterior. La gama de pistolas de la serie 8 refrigeradas por gas dispone de cuellos de cisne intercambiables. Kemppi Gun Connector ofrece propiedades mecánicas y eléctricas mejoradas junto con una medición del voltaje del arco en tiempo real. La gama de pistolas de la serie 8 es compatible con X8 MIG Welder.



Los modelos de la **serie 5** son idóneos para una variedad de aplicaciones profesionales e incluyen modelos refrigerados tanto por gas como por agua. MN se refiere a "Multi-Neck" o multicuello, un sistema de intercambio rápido del cuello de la pistola con tres variantes de cuello que se pueden elegir y acoplar al mango de la pistola en cuestión de segundos. Todos los modelos de la serie 5 admiten el dispositivo de control remoto opcional, que permite seleccionar en tiempo real la potencia de soldadura o los canales de memoria durante la soldadura. El conector Euro garantiza la conectividad con la mayoría de marcas de equipamiento para soldadura MIG/MAG.



Los modelos de la **serie 3** son adecuados para una amplia gama de materiales y tareas. Están disponibles en modelos refrigerados tanto por gas como por agua y en longitudes desde 3 hasta 5 m. El conector Euro garantiza la conectividad con la mayoría de marcas de equipamiento MIG/MAG. No admiten la opción de control remoto.



La pistola TIG más adecuada para sus necesidades

Las pistolas Flexlite TX de Kemppi para soldadura TIG se dividen en dos series: 3 y 5. Ambas series están definidas para satisfacer necesidades de soldadura específicas. Cuanto más elevado sea la serie, más prestaciones obtendrá.

Los modelos de ambas series disfrutan de las características de Flexlite en cuanto a comodidad, eficiencia de soldadura y larga duración de consumibles. Los mismos consumibles se pueden utilizar en ambos modelos de series, lo que simplifica la gestión de inventario y hace que sean más rentables.

Los modelos de la **serie 5** se han diseñado para que la soldadura TIG sea más eficiente y proporcionar la mejor ergonomía al soldar en cualquier posición. El control remoto opcional en la pistola permite un ajuste de la corriente de soldadura preciso a distancia. Puede elegir un interruptor basculante o de rodillo. Los modelos de la serie 5 están equipados con conectores rápidos en las mangueras de agua y un conector de cable de control de 7 pines.

Los modelos de la **serie 3** mejoran la satisfacción de soldadura y aumentan la usabilidad. La amplia gama de modelos con diferentes capacidades, tamaños y longitudes garantiza que siempre encontrará la mejor pistola de soldar para cada tarea de soldadura. Los modelos de la serie 3 cuentan con conectores roscados en las mangueras de agua y un conector de cable de control de 4 pines. Además, la serie 3 incluye modelos con euroconector y conector DIX. Los modelos con conector DIX tienen una válvula de gas de protección en el cuerpo de la pistola.





CONTENIDO

PISTOLAS FLEXLITE GX PARA SOLDADURA MIG

Pistolas de soldar MIG refrigeradas por gas y por agua

Flexlite GX	8
Características de Flexlite GX	16
Accesorios	18
Modelos Flexlite GX	20
Consumibles por modelo de pistola	22
Consumibles instalados de fábrica	36
Características técnicas y códigos de pedido	38

PISTOLAS FLEXLITE GC PARA SOLDADURA MIG

Pistolas de soldadura MIG refrigeradas por gas equipadas con cable coaxial

Flexlite GC	40
Modelos Flexlite GC	42
Consumibles instalados de fábrica	43
Características técnicas y códigos de pedido	43
Consumibles por modelo de pistola	44

PISTOLAS FLEXLITE GF PARA SOLDADURA MIG

Pistolas con extracción de humos para soldadura MIG

Flexlite GF	46
Características de Flexlite GF	54
Consumibles por modelo de pistola	56
Consumibles instalados de fábrica	60
Características técnicas y códigos de pedido	61
Modelos Flexlite GF	61

CONSUMIBLES MIG GENERALES

Boquillas de gas	62
Puntas de contacto	63
Tabla de compatibilidad de cuellos de pistola	65
Conductores de alambre	68
Tubos guía de alambre	70
Kits de consumibles MIG	71

PISTOLAS FLEXLITE TX PARA SOLDADURA TIG

Pistolas de soldar TIG refrigeradas por gas y por líquido

Flexlite TX	74
Características de Flexlite TX	80
Modelos Flexlite TX	82
Datos técnicos	84
Accesorios	88
Consumibles	90
Kits de consumibles	96
Códigos de pedido	99

FLEXLITE GX

Una extensión natural de la mano

La serie de productos Flexlite GX comprende pistolas de soldar para procesos de soldadura MIG/MAG. Hay disponibles modelos Flexlite GX de tres series: 3, 5 y 8. Cada serie se ha diseñado para satisfacer necesidades de soldadura específicas. Todos los modelos Flexlite GX disfrutan las características de Flexlite en cuanto a comodidad, eficiencia de soldadura y larga duración de consumibles.

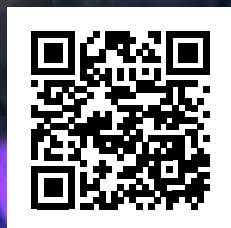

Visite el sitio web:

> <https://kemp.cc/flexlite-gx/com-es>



Pistolas Flexlite GX para soldadura MIG/MAG

Las pistolas Flexlite GX de Kemppi para soldadura MIG/MAG aumentan la comodidad del usuario y la productividad de la soldadura. Sus innovadores métodos de producción, materiales de alta calidad y estricto control de calidad garantizan que pueda fiarse al 100 % de su pistola de soldar Flexlite GX.

La empuñadura de la pistola, su forma de diseño anatómico y su excelente balance reducen la carga en la muñeca, lo que permite al soldador concentrarse en tareas complejas para conseguir la soldadura perfecta. Esto tiene un efecto positivo tanto en la calidad como en la productividad.

Si calcula el coste total de propiedad de una pistola de soldar Flexlite GX, verá que destaca por sus consumibles de larga duración, su eficiencia y buena ergonomía, y que mejora evidentemente la productividad general de la soldadura.

Las pistolas de soldar Flexlite GX están disponibles en diferentes longitudes y clases de potencia, incluidas las diferentes versiones de cuello.



ERGONOMÍA EXCELENTE

Una menor fatiga tiene un efecto positivo en el trabajo del soldador y da como resultado una mejor calidad y eficiencia.



SOLDADURA EFICIENTE

La pistola de alto rendimiento usa eficientemente la capacidad de la fuente de potencia y le ayuda a crear soldaduras suaves y sin salpicaduras.



LARGA DURACIÓN DE LOS CONSUMIBLES

Los fiables y duraderos consumibles de Kemppi contribuyen a la calidad y a la productividad de la soldadura.



La soldadura manual es un trabajo físico extenuante que requiere estar concentrado durante largos periodos de tiempo. Es una ayuda que las herramientas tengan características especiales que reduzcan la fatiga en el trabajo y las pistolas de soldar Flexlite GX encajan perfectamente en esta descripción.

Cuando se trata de usabilidad, usted sabe que Flexlite GX es una fantástica elección!

Las pistolas de soldar Flexlite GX presentan una forma y un balance impresionantes. Los conjuntos de cables flexibles y la protección de articulación esférica reducen la carga sobre las muñecas, de modo que pueda sentir una auténtica diferencia. Esto reduce la fatiga del soldador y conlleva una mayor calidad y eficiencia.



La empuñadura extraíble de la pistola viene incluida en la especificación para los envíos estándar. Hace de la pistola de soldar Flexlite GX una extensión natural de la mano.



La protección de cable de articulación esférica es muy flexible, lo que reduce la carga sobre las muñecas y permite una alimentación del alambre constante y fiable en cualquier situación.



Cada soldador tiene un sello propio y único. Es muy significativo el tipo de pistola que sostiene cuando está rellenando la costura. Flexlite es el instrumento adecuado para cualquier soldador profesional cualificado. Le ayuda a crear su propio y único sello que destaca por su calidad.

El diseño innovador se refleja en la calidad y la eficiencia de la soldadura

Los modelos Flexlite GX presentan temperaturas más bajas en el cuello de pistola y en la punta de contacto. Esto se ha logrado con una nueva e innovadora estructura de cuello de pistola en la que los canales de refrigeración corren más cerca de los consumibles principales y están separados de los canales de gas de protección.

Esta prestación, junto con los consumibles de alta calidad, eleva la eficiencia de la soldadura y mejora su calidad. También alarga la vida útil de las piezas consumibles, lo que hace más sencillo gestionar los recambios y ahorra costes en consumibles.

35% MÁS FRESCAS QUE OTRAS

De acuerdo con las pruebas efectuadas en el laboratorio de soldadura de Kemppi, las pistolas de soldar Flexlite GX exhibieron hasta un **35% menos temperatura** en la punta de contacto que otras pistolas de soldar. Esto indica que el sistema de refrigeración multicanal Flexlite desempeña un importante papel en la notable mejora de la durabilidad de los consumibles.



El flujo de gas de protección tiene un efecto significativo en la calidad de la soldadura. Normalmente el gas de protección es invisible, pero con la tecnología de imagen Schlieren se puede observar el flujo del gas. Esto ilustra cómo el diseño de las pistolas y de los consumibles Flexlite GX genera un flujo de gas laminar y una mejor cobertura del gas de protección.

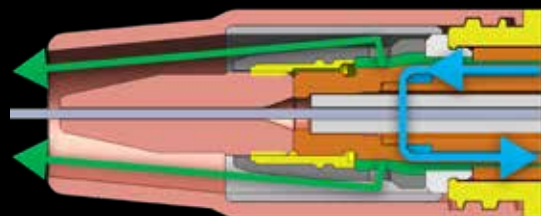

El líquido refrigerante circula cerca de los consumibles principales, manteniéndolos más frescos y alargando su vida útil. (Flechas azules)

Los canales de gas de protección separados en el cuello de la pistola permiten crear soldaduras más limpias, menos salpicaduras y un menor consumo de gas de protección. (Flechas verdes)



Los repuestos genuinos de Kemppi están fabricados con materiales de alta calidad bajo estrictos controles e inspecciones de calidad. La marca Kemppi en un repuesto es garantía de una vida útil larga y fiable.

Menos consumibles conllevan menos costes de inventario

Las pistolas de soldar Flexlite GX presentan una eficiencia térmica mejorada que permite temperaturas más bajas y una mayor durabilidad de los consumibles, lo que redonda en un uso de consumibles un 50 % inferior. Las puntas de contacto de alto rendimiento con perforado precisión y con una mayor vida útil son idóneas para una amplia gama de aplicaciones y tipos de alambre de relleno.

MENOS PIEZAS, MENOS COSTES

El número de piezas de recambio se ha reducido mejorando la compatibilidad entre modelos equivalentes y combinando las funciones de algunos de los consumibles. En consecuencia, el número total de consumibles se ha reducido por modelo de pistola individual. Esto reduce los costes de inventario y hace que Flexlite sea ideal para la gestión de costes del taller.



Las puntas de contacto originales de Kemppi se identifican por la marca Kemppi. Se trata de puntas de contacto perforadas con precisión, de alto rendimiento que duran más y hacen que la operación de la pistola de soldar sea más confiable, lo que permite ahorrar costos directos.

Para obtener más información sobre las puntas de contacto Kemppi, vea la página 63.

Fácil elección del tamaño de la punta de contacto para diferentes aplicaciones y materiales de alambre de relleno, separadas en tres grupos: C1, C2 y C3.

Mayor calidad y

CONTROL REMOTO DE LA PISTOLA

Los controles remotos opcionales en la pistola permiten ajustar la corriente de soldadura de forma precisa e inmediata y seleccionar el canal de memoria a distancia. Disponibles para las pistolas de soldar de la serie 5.

DISEÑO ERGONÓMICO DE EMPUÑADURA

Empuñadura de forma anatómica con agarre firme. Un disparador modular con pocas piezas y cableado sencillo. La cubierta de la empuñadura, el disparador y el control remoto de la pistola son fáciles y rápidos de cambiar.

LUCES DE TRABAJO

Las pistolas de la serie 8 cuentan con luces de trabajo LED como ayuda para el posicionamiento previo de la soldadura y la inspección posterior.

REFRIGERACIÓN DEL CUELLO MEJORADA

Los canales de gas de protección separados y la circulación de la refrigeración que alcanza hasta el extremo del cuello de la pistola lo mantienen más fresco y permiten soldaduras más limpias, con menos salpicaduras y más vida útil de los consumibles.

MENOS PIEZAS, MENOS COSTES

El número de piezas de recambio se ha reducido mejorando la compatibilidad entre modelos equivalentes y combinando las funciones de algunos de los consumibles. Esto reduce los costes de inventario y hace que Flexlite sea ideal para la gestión de costes del taller.

MANGO DE LA PISTOLA

La empuñadura de la pistola viene incluida en la especificación para los envíos estándar. Permite adoptar una posición natural de la muñeca, lo que facilita y aligera el trabajo, especialmente durante las soldaduras largas. Rápida de instalar sin herramientas.



productividad mejorada



● DISEÑO DE CABLE INTELIGENTE

Los conjuntos de cables flexibles y la protección de articulación esférica reducen la tensión sobre las muñecas, lo que hace que el trabajo resulte más fácil y menos esforzado. El conjunto de cables incluye cables y mangueras internos que se pueden sustituir.

● ACCESO SENCILLO A LA INFORMACIÓN

El código QR le lleva directamente a los códigos de pedido, consumibles, documentos de productos y contactos de Kemppi pertinentes.

● PROTECCIÓN DE RESORTE PARA CABLES

El extremo del cable protegido por un resistente resorte impide dobleces repentinos y protege las mangueras del interior del cable.

● CONEXIÓN

Los modelos de pistola de las series 3 y 5 cuentan con conexión universal Euro al alimentador del alambre, lo que permite conectarlos a la mayoría de las marcas de equipamiento para soldadura MIG/MAG. Los modelos de pistola de soldar de la serie 8 presentan un conector Kemppi especial que permite la recopilación precisa de datos del arco de soldadura.

ACCESORIOS



Los accesorios Flexlite GX proporcionan mayor comodidad y usabilidad a su soldadura. Los controles remotos para pistola reducen la necesidad de abandonar el puesto de trabajo para ajustar parámetros, y la empuñadura de la pistola reduce la carga sobre las muñecas en ciertos trabajos de soldadura. Esto hace que el trabajo del soldador sea más rápido y eficiente.

Mejore la ergonomía y la usabilidad con accesorios Flexlite



















El mango de pistola es un accesorio estándar que se incluye en todos los paquetes de pistolas de soldar Flexlite GX. Permite adoptar una posición natural de la muñeca, lo que facilita y aligera el trabajo, especialmente durante las soldaduras largas. Rápida de instalar y desinstalar sin herramientas.



GXR10 Gun Remote es un control remoto para pistolas de soldar Flexlite GX de la serie 5. Si se usa con un sistema de soldadura compatible, permite ajustar con precisión y de forma inmediata la corriente de soldadura y seleccionar los canales de memoria cómodamente desde la pistola de soldar.

GXR10 Gun Remote, fácil y rápido de instalar, se puede comprar como accesorio opcional para cualquier pistola de soldar Flexlite GX de la serie 5.

Modelos Flexlite GX (gas)

SERIE 3	página	SERIE 5	página	SERIE 8	página
Flexlite GX 253G Capacidad de carga: 250 A/35 % Refrigeración: gas Longitud: 3,5 m/5 m	 22	Flexlite GX 255G Capacidad de carga: 250 A/35 % Refrigeración: gas Longitud: 3,5 m/5 m	 22	Flexlite GX 208G Cuello: Multicuello Capacidad de carga: 200 A/60 % Refrigeración: gas Longitud: 3,5 m/5 m	 28
Flexlite GX 203G Capacidad de carga: 200 A/35 % Refrigeración: gas Longitud: 3,5 m/5 m	 23	Flexlite GX 205G Capacidad de carga: 200 A/35 % Refrigeración: gas Longitud: 3,5 m/5 m	 23	Flexlite GX 308G Cuello: Multicuello Capacidad de carga: 300 A/60 % Refrigeración: gas Longitud: 3,5 m/5 m	 28
Flexlite GX 303G Capacidad de carga: 300 A/35 % Refrigeración: gas Longitud: 3,5 m/5 m	 24	Flexlite GX 305G Capacidad de carga: 300 A/35 % Refrigeración: gas Longitud: 3,5 m/5 m/6 m/8 m	 24	Flexlite GX 408G Cuello: Multicuello Capacidad de carga: 400 A/60 % Refrigeración: gas Longitud: 3,5 m/5 m	 29
Flexlite GX 303GHD Capacidad de carga: 300 A/35 % Refrigeración: gas Longitud: 3,5 m/5 m	 34	Flexlite GX 305GHD Capacidad de carga: 300 A/35 % Refrigeración: gas Longitud: 3,5 m/5 m	 34		
Flexlite GX 403G Capacidad de carga: 400 A/35 % Refrigeración: gas Longitud: 3,5 m/5 m	 25	Flexlite GX 305GMN Cuello: Multicuello Capacidad de carga: 350 A/35 % Refrigeración: gas Longitud: 3,5 m/5 m	 27		
Flexlite GX 403GHD Capacidad de carga: 400 A/35 % Refrigeración: gas Longitud: 3,5 m/5 m	 35	Flexlite GX 405G Capacidad de carga: 400 A/35 % Refrigeración: gas Longitud: 3,5 m/5 m	 25		
		Flexlite GX 405GHD Capacidad de carga: 400 A/35 % Refrigeración: gas Longitud: 3,5 m/5 m	 35		

* Capacidad de carga de 300 A/100 %

** Capacidad de carga de 250 A/100 %

Modelos Flexlite GX (agua)

SERIE 3	página	SERIE 5	página	SERIE 8	página
Flexlite GX 303W Capacidad de carga: 300 A/100 % Refrigeración: agua Longitud: 3,5 m/5 m	23	Flexlite GX 305W Capacidad de carga: 300 A/100 % Refrigeración: agua Longitud: 3,5 m/5 m/6 m**	23	Flexlite GX 428W Cuello: normal o N250 Capacidad de carga: 420 A/100 % Refrigeración: agua Longitud: 3,5 m/5 m/8 m*	30, 33
Flexlite GX 403W Capacidad de carga: 400 A/100 % Refrigeración: agua Longitud: 3,5 m/5 m	24	Flexlite GX 405W Capacidad de carga: 400 A/100 % Refrigeración: agua Longitud: 3,5 m/5 m/6 m*/8 m*	24	Flexlite GX 528W Cuello: normal o N250 Capacidad de carga: 520 A/100 % Refrigeración: agua Longitud: 3,5 m/5 m	31
Flexlite GX 503W Capacidad de carga: 500 A/100 % Refrigeración: agua Longitud: 3,5 m/5 m	25	Flexlite GX 505W Capacidad de carga: 500 A/100 % Refrigeración: agua Longitud: 3,5 m/5 m	25	Flexlite GX 608W Capacidad de carga: 600 A/40 % Refrigeración: agua Longitud: 5 m	32
		Flexlite GX 605W Capacidad de carga: 600 A/40 % Refrigeración: agua Longitud: 5 m	26		

* Capacidad de carga de 300 A/100 %
 ** Capacidad de carga de 250 A/100 %

El nombre de una pistola de soldar Flexlite indica sus propiedades y uso

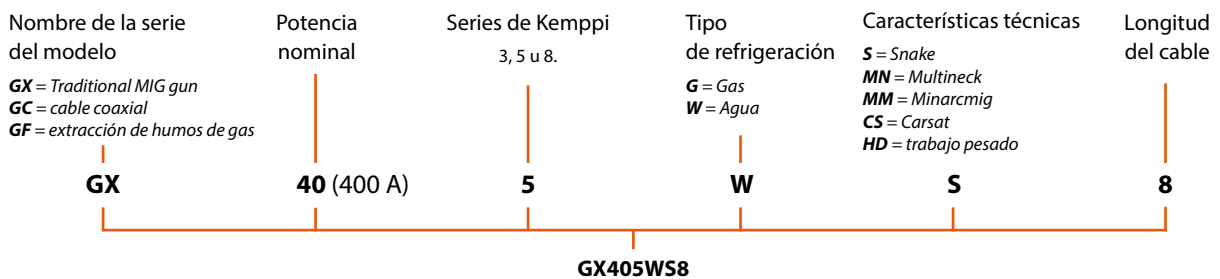

Consumibles

 GX253G35, GX253G5, GX255G35, GX255G5



A. Boquilla de gas	Ø 18, (20)
958010101	Boquilla de gas con manguito aislante

D. Cuello de pistola	
SP014695	180G



B. Punta de contacto	
CT10C1SD003	1.0 C1 STD M6



Conductores de alambre	
W013628	0,9-1,2 FE/3,5 m Ø 5,3/1,8 RD ACERO
W013632	0,9-1,2 FE/5 m Ø 5,3/1,8 RD ACERO





C. Adaptador de punta de contacto	
9580173	Adaptador de punta de contacto M6



Tubo guía de alambre	
SP022778	Tuerca larga euro, 1 pieza pequeña

Consumibles

 GX203G35, GX203G5, GX205G35, GX205G5

 GX303W35, GX303W5, GX305W35, GX305W5, GX305WS6*

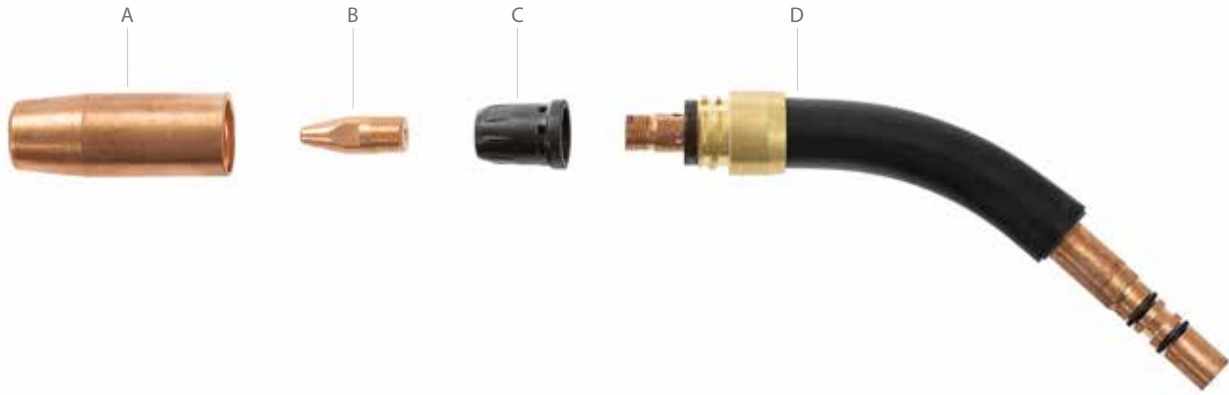

A. Boquilla de gas	
W014452	Ø 22 Roscada, L57/OD22/D14

D. Cuello de pistola	
SP014682	200G
SP014957	300 W



B. Punta de contacto	
CT10C1SD001	1,0 C1 STD M10



Conductores de alambre	
W013628	0,9-1,2 FE/3,5 m Ø 5,3/1,8 RD ACERO
W013632	0,9-1,2 FE/5 m Ø 5,3/1,8 RD ACERO
W016311	1,0-1,2 SS, (FE)/6,0 m Ø 5,9/2,0 CHILI



C. Adaptador de punta de contacto	
W013203	M10, aislado



Tubo guía de alambre	
SP022778	Tuerca larga euro, 1 pieza pequeña
SP022872	Tuerca larga euro, 1 pieza grande

* Modelo suministrado sin conductor del alambre. Para los códigos de pedido, consulte la página 68.

Consumibles

 GX303G35, GX303G5, GX305G35, GX305G5, GX305GS6*, GX305GS8*

 GX403W35, GX403W5, GX405W35, GX405W5, GX405WS6*, GX405WS8*

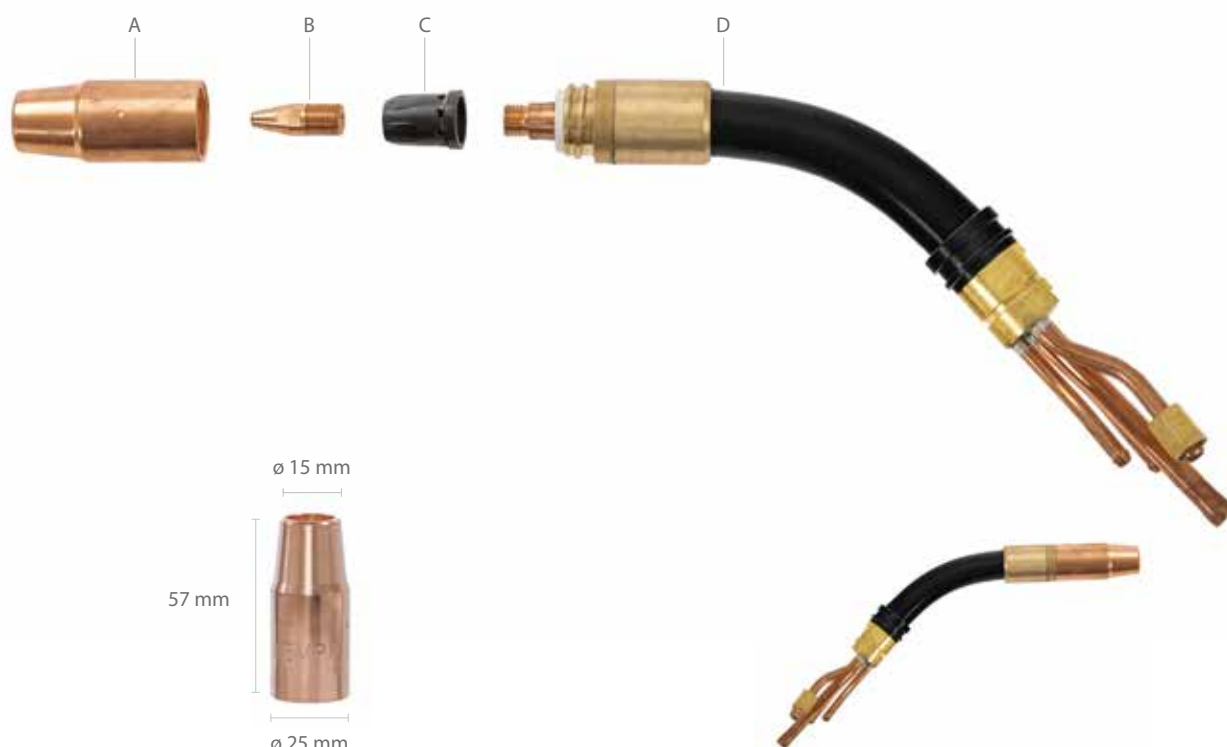

A. Boquilla de gas	Ø 25
W011478	Roscada, L57/OD25/D15

D. Cuello de pistola	
SP013786	300G
SP012594	420 W
SP013770	420 W, L=250



B. Punta de contacto	
CT10C1SD001	1,0 C1 STD M10
CT12C1SD001	1,2 C1 STD M10



Conductores de alambre	
W013628	0,9-1,2 FE/3,5 m Ø 5,3/1,8 RD ACERO
W013632	0,9-1,2 FE/5 m Ø 5,3/1,8 RD ACERO
W016311	1,0-1,2 SS, (FE)/6,0 m Ø 5,9/2,0 CHILI
W016312	1,0-1,2 SS, (FE)/8,0 m Ø 5,9/2,0 CHILI



C. Adaptador de punta de contacto	
W013203	M10, aislado
W011483	M10



Tubo guía de alambre	
SP022778	Tuerca larga euro, 1 pieza pequeña

* Modelo suministrado sin conductor del alambre. Para los códigos de pedido, consulte la página 68.

Consumibles

 GX403G35, GX403G5, GX405G35, GX405G5

 GX503W35, GX503W5, GX505W35, GX505W5

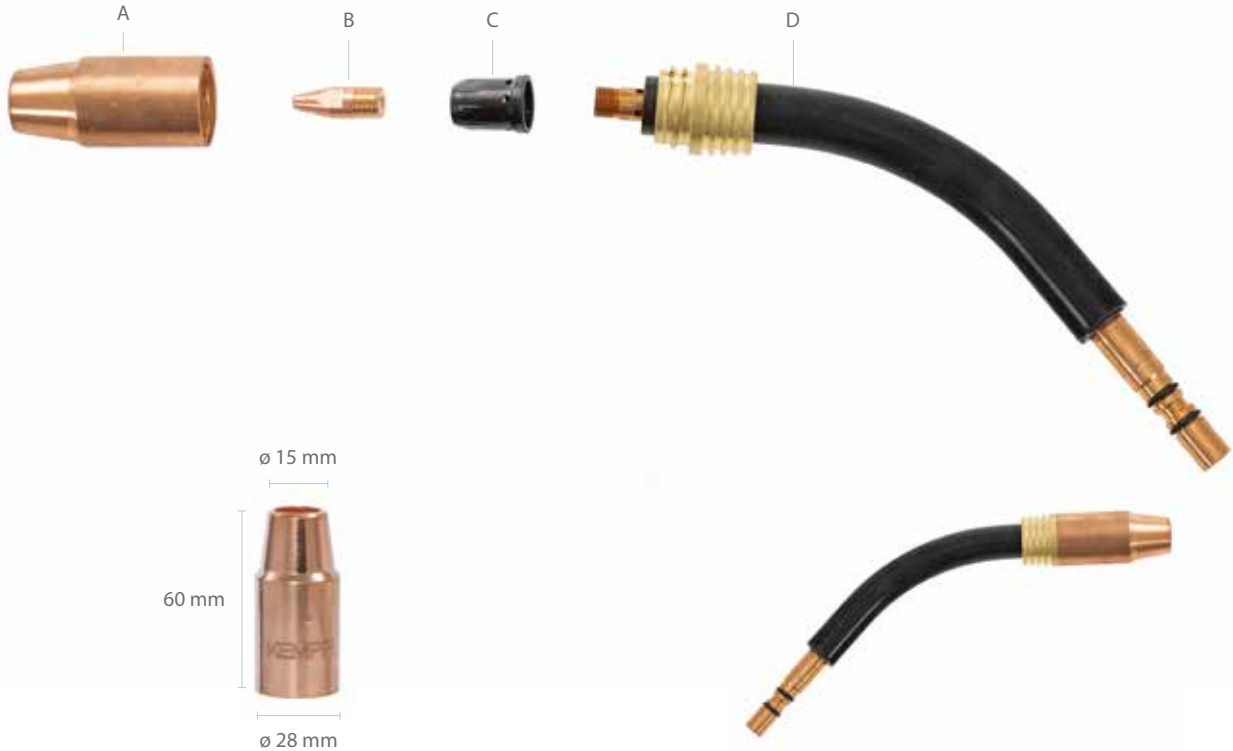

A. Boquilla de gas	
W011472	Ø 28 Roscada, L60/OD28/D15

D. Cuello de pistola	
SP014666	400G
SP012561	520 W
SP013778	520 W, L=250



B. Punta de contacto	
CT12C1SD001	1,2 C1 STD M10



Conductores de alambre	
W013628	0,9-1,2 FE/3,5 m Ø 5,3/1,8 RD ACERO
W013632	0,9-1,2 FE/5 m Ø 5,3/1,8 RD ACERO



C. Adaptador de punta de contacto	
W013203	M10, aislado
W011483	M10



Tubo guía de alambre	
SP022778	Tuerca larga euro, 1 pieza pequeña

Consumibles

 GX605W5

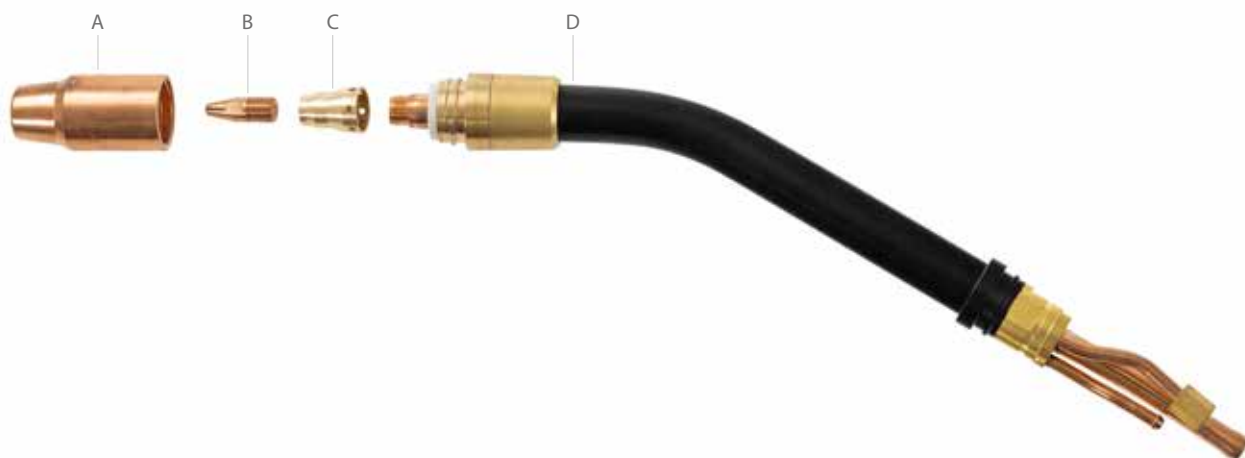

A. Boquilla de gas	Ø 30
W012793	ROSCADA, L64/OD30/D17

D. Cuello de pistola	
SP012776	600 W



B. Punta de contacto	
CT12C1SD001	1,2 C1 STD M10



Conductores de alambre	
W012614	1,2-1,6 FE/5,0 m Ø 5,8/2,4 YE ACERO



C. Adaptador de punta de contacto	
W012810	M10, 600W



Tubo guía de alambre	
SP022872	Tuerca larga euro, 1 pieza grande

Consumibles

 GX305GMN35, GX305GMN5

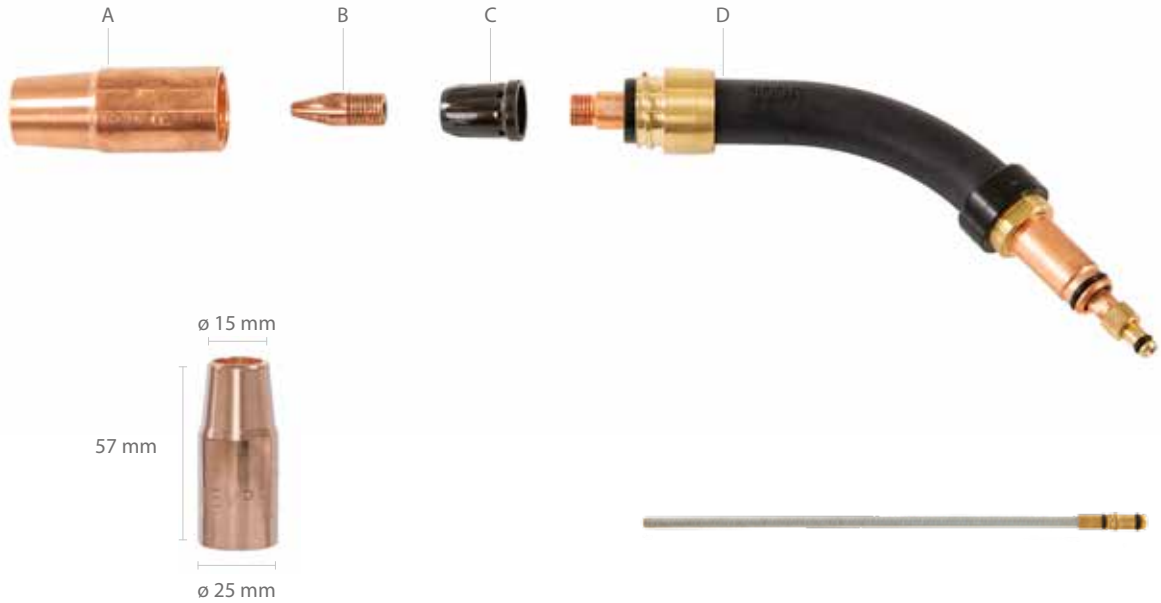

A. Boquilla de gas	
W011478	Ø 25 Roscada, L57/OD25/D15

Conductor de alambre para cuello	
SP012201	CONDUCTOR DE ALAMBRE PARA CUELLO MN 300G 1,5/4,0 L191
SP012202	CONDUCTOR DE ALAMBRE PARA CUELLO MN 300G 2,0/4,0 L191
SP012200	CONDUCTOR DE ALAMBRE PARA CUELLO MN 300G 2,5/4,0 L191



B. Punta de contacto	
CT10C1SD001	1,0 C1 STD M10



Conductores de alambre	
W012361	MN 0,9-1,2 FE/3,5 m Ø 5,6/1,8 RD ACERO
W012363	MN 1,2-1,6 FE/3,5 m Ø 5,8/2,4 YE ACERO



C. Adaptador de punta de contacto	
W013203	M10, aislado
W011483	M10



D. Cuello de pistola	
SP012416	300G MN



Tubo guía de alambre	
SP022872	Tuerca larga euro, 1 pieza grande

Consumibles

 GX208GMN35, GX208GMN5, GX308GMN35, GX308GMN5

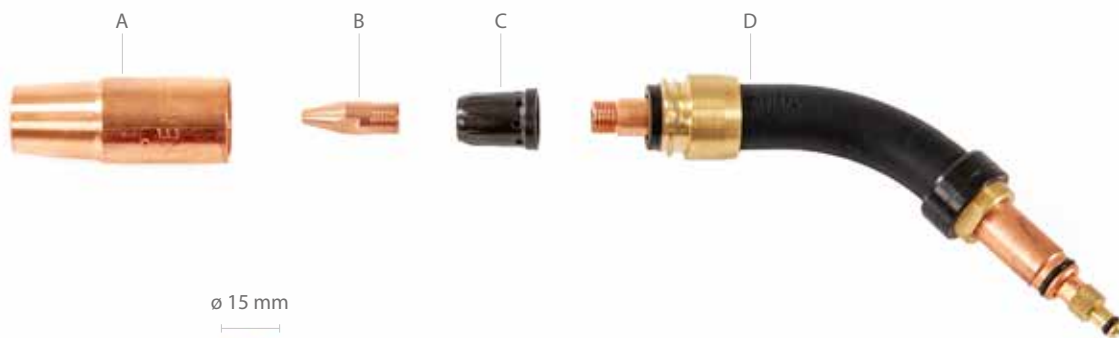

A. Boquilla de gas	
W011478	Ø 25 Roscada, L57/OD25/D15



B. Punta de contacto	
CT10C1SD001	1,0 C1 STD M10



C. Adaptador de punta de contacto	
W013203	M10, aislado
W011483	M10 bronce



D. Cuello de pistola	
SP012415	200G MN
SP012416	300G MN



Conductor de alambre para cuello	
SP012238	MN 200G 1,5/4,0 L171
SP012239	MN 200G 2,0/4,0 L171
SP012240	MN 200G 2,5/4,0 L171
SP012201	MN 300G 1,5/4,0 L191
SP012202	MN 300G 2,0/4,0 L191
SP012200	MN 300G 2,5/4,0 L191



Conductores de alambre	
W012361	MN 0,9-1,2 FE/3,5 m Ø 5,6/1,8 RD ACERO
W012363	MN 1,2-1,6 FE/3,5 m Ø 5,8/2,4 YE ACERO



Tubo guía de alambre	
SP011868	Tubo guía exterior 1,0 RD en plástico

Consumibles

 GX408GMN35, GX408GMN5

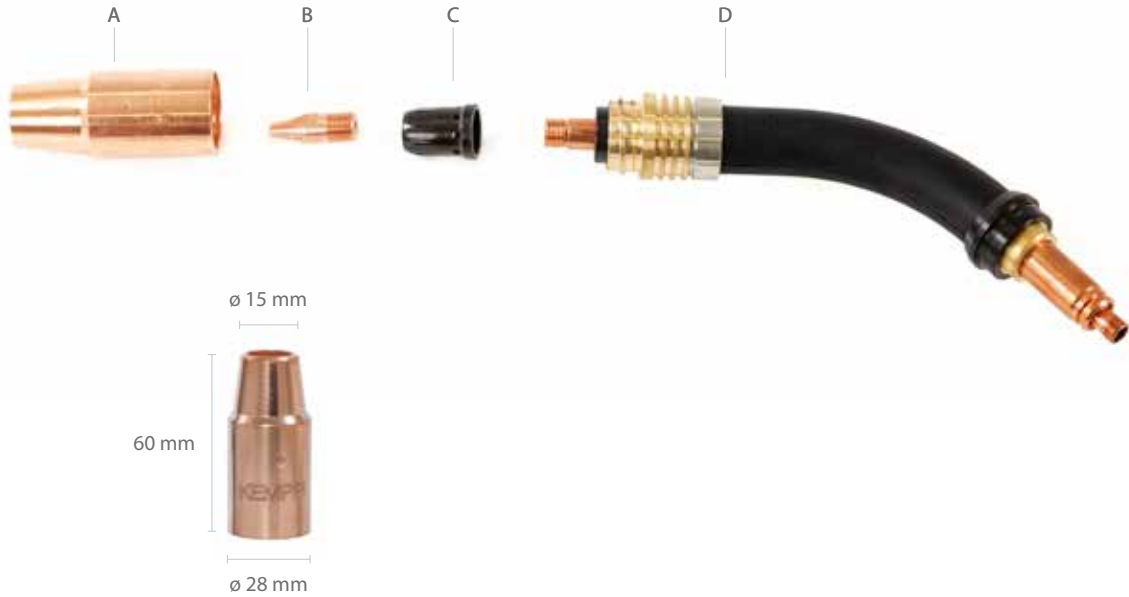

A. Boquilla de gas	Ø 28
W011472	Roscada, L60/OD28/D15



B. Punta de contacto	
CT12C1SD001	1,2 C1 STD M10



C. Adaptador de punta de contacto	
W013203	M10, aislado
W011483	M10



D. Cuello de pistola	
SP012417	400G MN
SP021845	400 G RECTO, GX
SP021121	300G MN RECTO L=200 MM
SP017001	300G MN RECTO L=600 MM
SP022074	300 G MN FLEX, GX



Conductor de alambre para cuello	
SP012235	MN 400G 1,5/4,0 L216
SP012236	MN 400G 2,0/4,0 L216
SP012237	MN 400G 2,5/4,0 L216
SP021124	MN 300G 2,0/4,0 L233
SP017005	MN 300G 2,0/4,0 L632
SP022424	MN FLEX 300G 2,0/2,4 L234
SP023117	MN 400G HD



Conductores de alambre	
W012361	MN 0,9-1,2 FE/3,5 m Ø 5,6/1,8 RD ACERO
W012363	MN 1,2-1,6 FE/3,5 m Ø 5,8/2,4 YE ACERO



Tubo guía de alambre	
SP011869	Tubo guía exterior 1,2 OG en plástico

Consumibles

 GX428W35, GX428W5, GX428W35N250, GX428W5N250

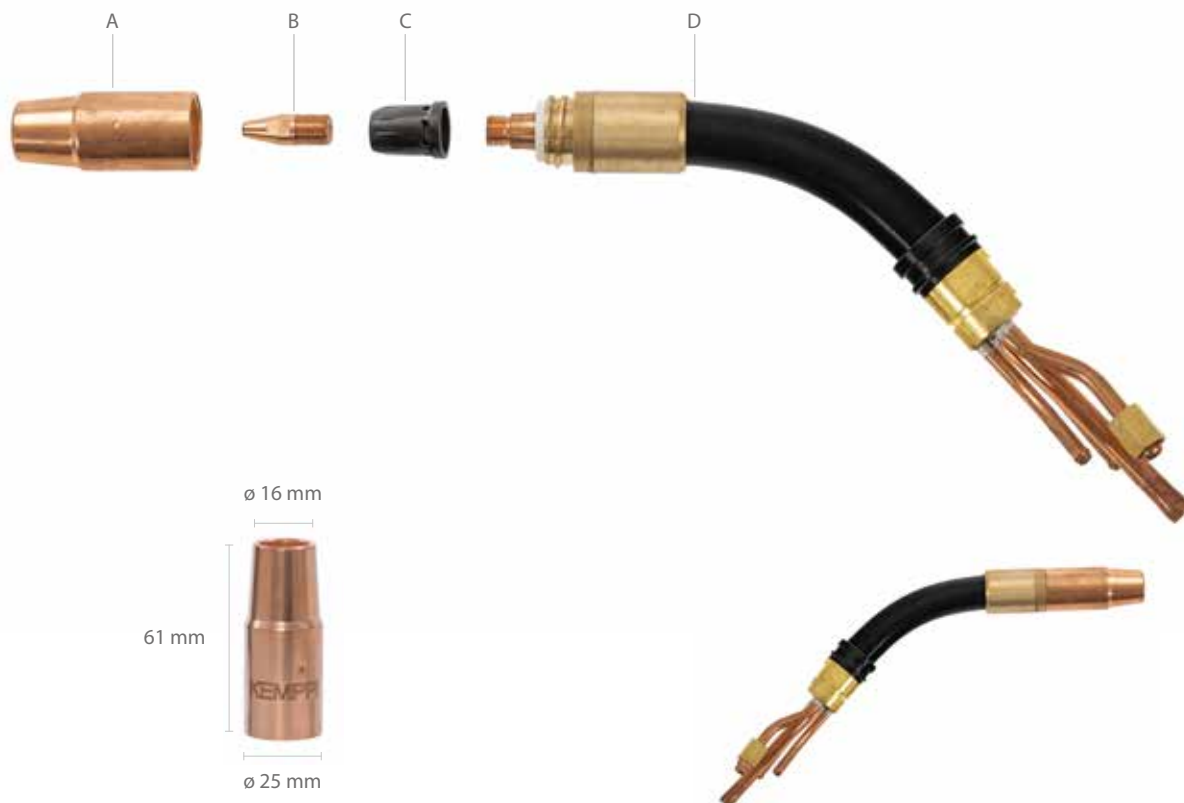

A. Boquilla de gas	Ø 25
W013930	Roscada, L61/OD25/D16

D. Cuello de pistola	
SP012594	420 W
SP013770	420 W, L=250



B. Punta de contacto	
CT10C1SD001	1,0 C1 STD M10



Conductores de alambre	
W013628	0,9-1,2 FE/3,5 m Ø 5,3/1,8 RD ACERO
W013632	0,9-1,2 FE/5 m Ø 5,3/1,8 RD ACERO



C. Adaptador de punta de contacto	
W013203	M10, aislado
W011483	M10



Tubo guía de alambre	
SP013597	1,0/4,9 RD en plástico

Consumibles

 GX528W35, GX528W5, GX528W35N250, GX528W5N250

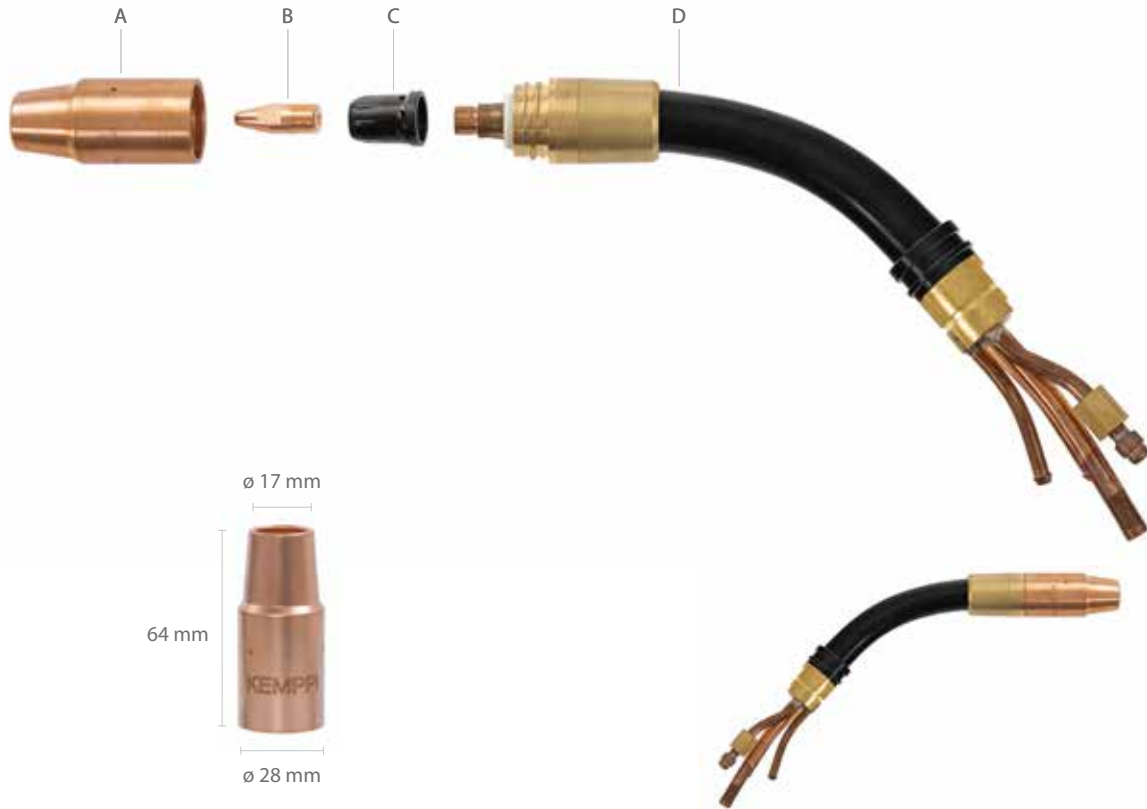

A. Boquilla de gas	
W013931	Ø 28 Roscada, L64/OD28/D17

D. Cuello de pistola	
SP012561	520 W
SP013778	520 W, L=250



B. Punta de contacto	
CT12C1SD001	1,2 C1 STD M10



Conductores de alambre	
W013628	0,9-1,2 FE/3,5 m Ø 5,3/1,8 RD ACERO
W013632	0,9-1,2 FE/5 m Ø 5,3/1,8 RD ACERO



C. Adaptador de punta de contacto	
W013203	M10, aislado
W011483	M10



Tubo guía de alambre	
SP013598	1,2/4,9 OG en plástico

Consumibles

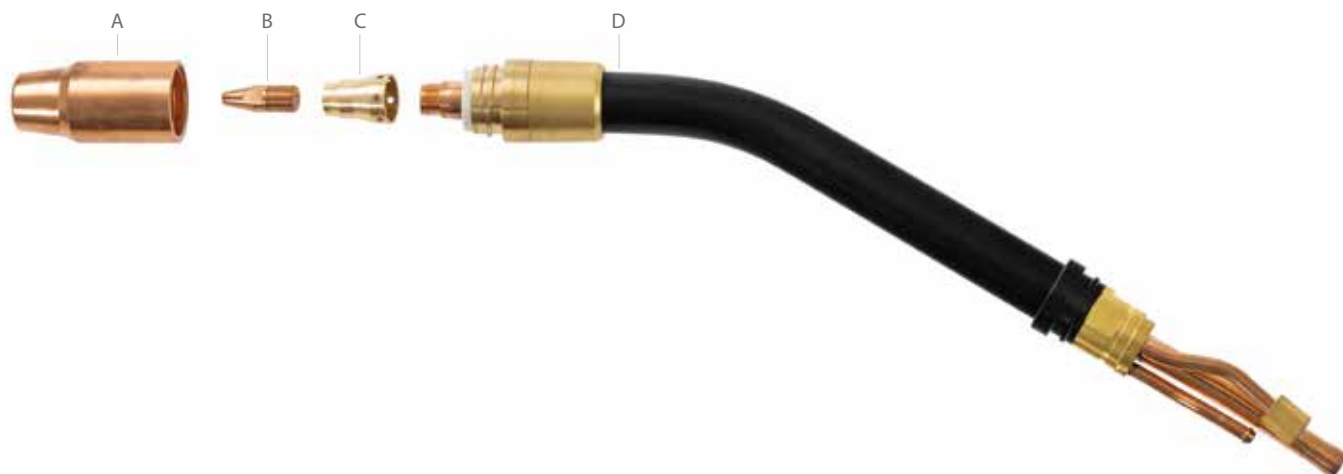

GX608W5

A. Boquilla de gas
Ø 30

W012793

ROSCADA, L64/OD30/D17

D. Cuello de pistola

SP012776

600 W

B. Punta de contacto

CT12C1SD001

1,2 C1 STD M10

Conductores de alambre

W012614

1,2-1,6 FE/5,0 m Ø 5,8/2,4 YE ACERO

C. Adaptador de punta de contacto

W012810

M10, 600 W



Tubo guía de alambre

SP011869

1,2 OG plástico

Consumibles

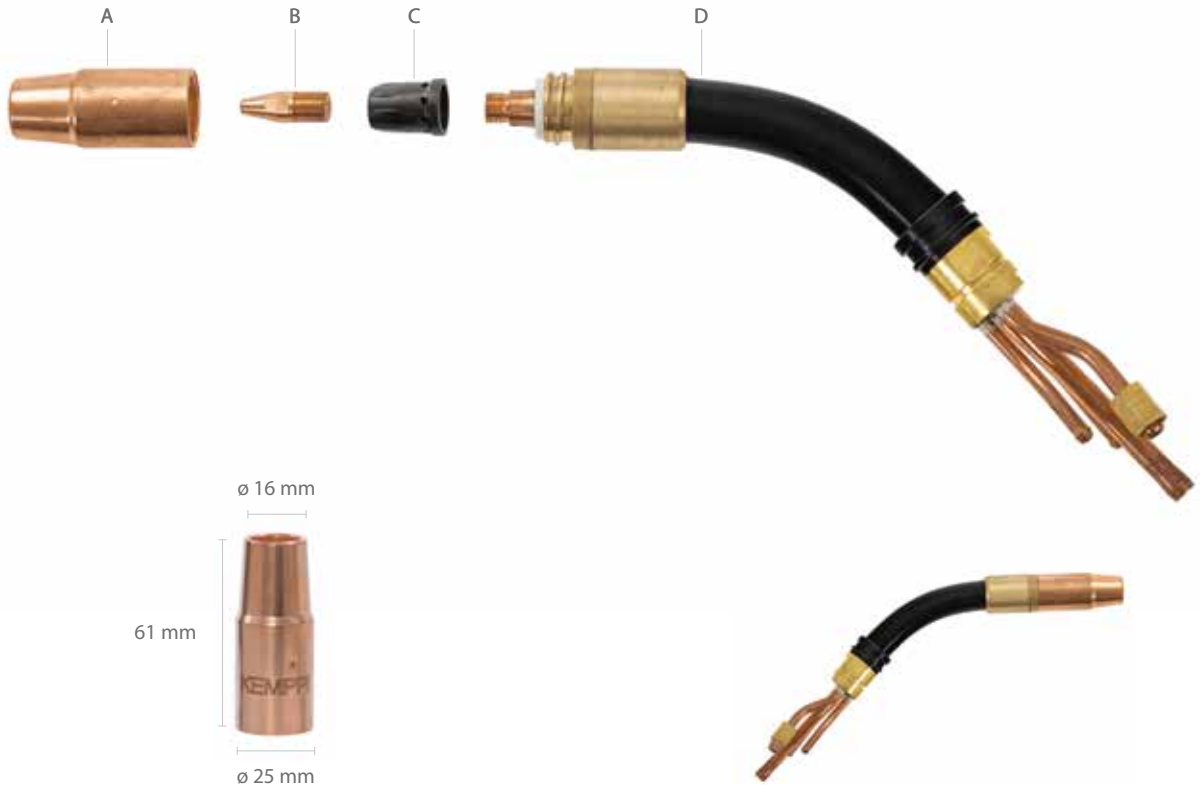
 GX428WS8*



A. Boquilla de gas	Ø 25
W013930	Roscada, L61/OD25/D16

D. Cuello de pistola	
SP012594	420 W
SP013770	420 W, L=250



B. Punta de contacto	
CT12C1SD001	1,2 C1 STD M10



Conductores de alambre	
W016312	1,0-1,2 SS, (FE)/8,0 m Ø 5,9/2,0 CHILI



C. Adaptador de punta de contacto	
W013203	M10, aislado



Tubo guía de alambre	
SP011869	1,2 OG plástico

* Modelo suministrado sin conductor del alambre. Para los códigos de pedido, consulte la página 68.

Consumibles

 GX303GHD35, GX303GHD5, GX305GHD35, GX305GHD5

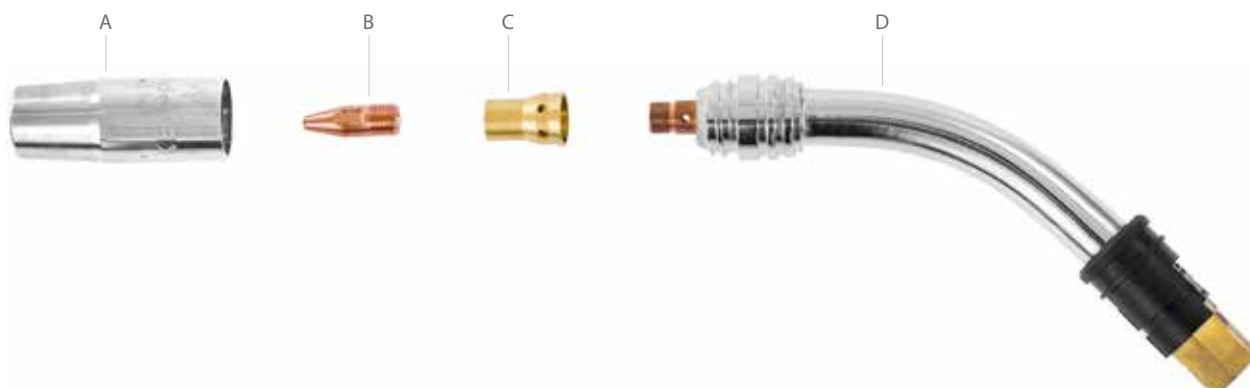

A. Boquilla de gas	∅ 25
W021179	BOQUILLA DE GAS ROSCADA HD, L61/OD25/D16



D. Cuello de pistola	
SP022681	300G HD



B. Punta de contacto	
CT10C1LP002	PUNTA DE CONTACTO 1,0 C1 LIFE M10



Conductores de alambre	
W013628	CONDUCTOR DE ALAMBRE 0,9-1,2 FE/ 3,5 m ∅ 5,3/1,8 RD ACERO
W013632	CONDUCTOR DE ALAMBRE 0,9-1,2 FE/ 5 m ∅ 5,3/1,8 RD ACERO



C. Adaptador de punta de contacto	
W011483	M10



Tubo guía de alambre	
SP022778	Tuerca larga euro, 1 pieza pequeña

Consumibles

 GX403GHD35, GX403GHD5, GX405GHD35, GX405GHD5

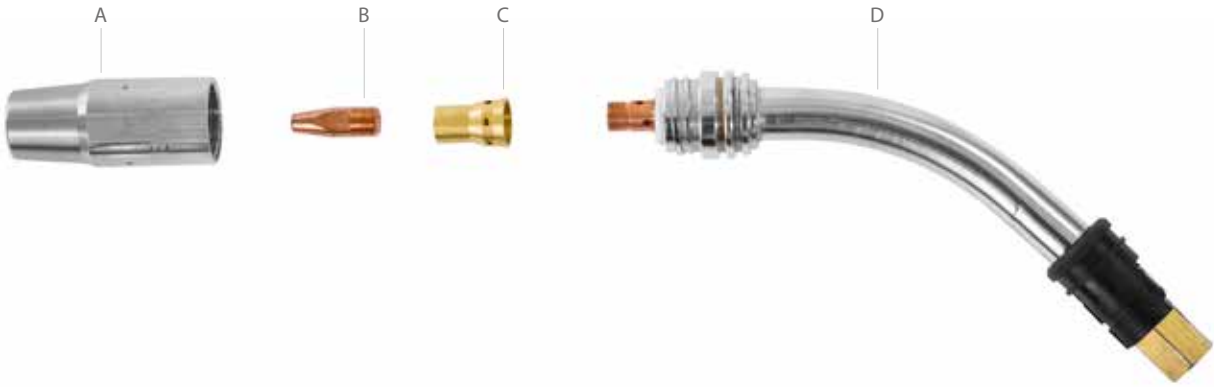

A. Boquilla de gas	Ø 28
W021186	BOQUILLA DE GAS ROSCADA HD, L64/OD28/D17



D. Cuello de pistola	
SP022314	400G HD



B. Punta de contacto	
CT12C1LP002	PUNTA DE CONTACTO 1,2 C1 LIFE M10



Conductores de alambre	
W013628	CONDUCTOR DE ALAMBRE 0,9-1,2 FE/ 3,5 m Ø 5,3/1,8 RD ACERO
W013632	CONDUCTOR DE ALAMBRE 0,9-1,2 FE/ 5 m Ø 5,3/1,8 RD ACERO



C. Adaptador de punta de contacto	
W011483	M10



Tubo guía de alambre	
SP022778	Tuerca larga euro, 1 pieza pequeña

Consumibles instalados de fábrica

PISTOLAS DE SOLDAR FLEXLITE GX REFRIGERADAS POR GAS

	CT110C15D001	CT112C15D001	CT110C15D003	CT112C11P002	CT110C11P002	9580173	W013203	W011483	9591079	958010101	W014452	W011478	W011472	W021179	W021186	W013628	W013632	W012361	W012362	SP012239	SP012202	SP012236	SP022778	SP022872	SP011868	SP011869	
	PUNTA DE CONTACTO 1.0 C1 STD M10	PUNTA DE CONTACTO 1.2 C1 STD M10	PUNTA DE CONTACTO 1.0 C1 STD M6	PUNTA DE CONTACTO 1.2 C1 LIFE M10	PUNTA DE CONTACTO 1.0 C1 LIFE M10	ADAPTADOR PARA PUNTA DE CONTACTO MIT 8, 25	ADAPTADOR DE PUNTA DE CONTACTO M10, AISLADO	ADAPTADOR DE PUNTA DE CONTACTO M10	ANILLO AISLANTE DEL CUELLO	BOQUILLA DE GAS CON MANGUITO AISLANTE	BOQUILLA DE GAS, ROSCADA, L57/OD22/D14	BOQUILLA DE GAS, ROSCADA, L57/OD25/D15	BOQUILLA DE GAS, ROSCADA, L60/OD28/D15	BOQUILLA DE GAS, ROSCADA HD, L61/OD25/D16	BOQUILLA DE GAS, ROSCADA HD, L64/OD28/D17	CONDUCTOR DE ALAMBRE 0.9-1.2 FE/3.5 m Ø 5.3/1.8 RD ACERO	CONDUCTOR DE ALAMBRE 0.9-1.2 FE/5 m Ø 5.3/1.8 RD ACERO	CONDUCTOR DE ALAMBRE MN 0.9-1.2 FE/3.5 M RD ACERO	CONDUCTOR DE ALAMBRE MN 0.9-1.2 FE/5.0 M RD ACERO	CONDUCTOR DE ALAMBRE PARA CUELLO MN 200G 2.0/4.0 L=171	CONDUCTOR DE ALAMBRE PARA CUELLO MN 300G 2.0/4.0 L=191	CONDUCTOR DE ALAMBRE PARA CUELLO MN 400G 2.0/4.0 L=216	TUERCA LARGA EURO, 1 PIEZA PEQUEÑA	TUERCA LARGA EURO, 1 PIEZA GRANDE	TUBO GUÍA PISTOLA 1.0 RD PLÁSTICO	TUBO GUÍA PISTOLA 1.2 OG PLÁSTICO	
GX203G35	●						●				●					●							●				
GX203G5	●						●				●						●							●			
GX205G35	●						●				●						●							●			
GX205G5	●						●				●						●							●			
GX208GMN35	●						●					●						●			●					●	
GX208GMN5	●						●					●							●	●						●	
GX253G35			●			●			●	●						●								●			
GX253G5			●			●			●	●							●							●			
GX255G35			●			●			●	●							●							●			
GX255G5			●			●			●	●							●							●			
GX303G35	●						●					●				●								●			
GX303G5	●						●					●					●							●			
GX303GHD35					●			●						●		●								●			
GX303GHD5					●			●						●		●								●			
GX305G35	●						●					●				●								●			
GX305G5	●						●					●					●							●			
GX305GMN35	●						●					●						●			●				●		
GX305GMN5	●						●					●							●			●			●		
GX305GHD35					●			●						●		●								●			
GX305GHD5					●			●						●		●								●			
GX305GS6		●					●					●													●		
GX305GS8		●					●					●													●		
GX308GMN35	●						●					●						●			●					●	
GX308GMN5	●						●					●							●			●				●	
GX403G35		●					●					●				●								●			
GX403G5		●					●					●					●							●			
GX403GHD35				●				●							●	●								●			
GX403GHD5				●				●							●	●								●			
GX405G35		●					●					●				●								●			
GX405G5		●					●					●					●							●			
GX405GHD35				●				●							●	●								●			
GX405GHD5				●				●							●	●								●			
GX408GMN35		●					●					●						●					●				●
GX408GMN5		●					●					●							●				●				●

PISTOLAS DE SOLDAR FLEXLITE GX REFRIGERADAS POR LÍQUIDO

	CT10CI1SD001	CT12CI1SD001	W013203	W012810	W014452	W011478	W013930	W011472	W013931	W012793	W013628	W013632	W012614	SP022778	SP022872	SP013597	SP013598	SP011869
	PUNTA DE CONTACTO 1,0 C1 STD M10	PUNTA DE CONTACTO 1,2 C1 STD M10	ADAPTADOR DE PUNTA DE CONTACTO M10, AISLADO	ADAPTADOR DE PUNTA DE CONTACTO M10, 600W	BOQUILLA DE GAS, ROSCADA, L57/OD22/D14	BOQUILLA DE GAS, ROSCADA, L57/OD25/D15	BOQUILLA DE GAS, ROSCADA, L61/OD25/D16	BOQUILLA DE GAS, ROSCADA, L60/OD28/D15	BOQUILLA DE GAS, ROSCADA, L64/OD28/D17	BOQUILLA DE GAS, ROSCADA, L64/OD30/D17	CONDUCTOR DE ALAMBRE 0,9-1,2 FE/3,5 m Ø 5,3/1,8 RD ACERO	CONDUCTOR DE ALAMBRE 0,9-1,2 FE/5,0 m Ø 5,3/1,8 RD ACERO	CONDUCTOR DE ALAMBRE 1,2-1,6 FE/5,0 M YE ACERO	TUERCA LARGA EURO, 1 PIEZA PEQUEÑA	TUERCA LARGA EURO, 1 PIEZA GRANDE	TUBO GUÍA PISTOLA 1,0/49 RD PLÁSTICO	TUBO GUÍA PISTOLA 1,2/49 OG PLÁSTICO	TUBO GUÍA PISTOLA 1,2 OG PLÁSTICO
GX303W35	●		●		●						●			●				
GX303W5	●		●		●							●		●				
GX305W35	●		●		●						●			●				
GX305W5	●		●		●							●		●				
GX305W56		●	●		●										●			
GX403W35	●		●			●					●			●				
GX403W5	●		●			●						●		●				
GX405W35	●		●			●					●			●				
GX405W5	●		●			●						●		●				
GX405W56		●	●			●									●			
GX405W58		●	●			●									●			
GX428W35	●		●				●				●					●		
GX428W5	●		●				●					●				●		
GX428W58		●	●				●										●	
GX503W35		●	●					●			●			●				
GX503W5		●	●					●				●		●				
GX505W35		●	●					●			●			●				
GX505W5		●	●					●				●		●				
GX528W35		●	●						●		●						●	
GX528W5		●	●						●			●					●	
GX605W5		●		●						●			●		●			
GX608W5		●		●						●			●					●

Características técnicas y códigos de pedido

SERIE 3

Flexlite GX	253G	203G	303G	303GHD	403G	403GHD	303W	403W	503W	
Proceso de soldadura	MIG/MAG	MIG/MAG	MIG/MAG	MIG/MAG	MIG/MAG	MIG/MAG	MIG/MAG	MIG/MAG	MIG/MAG	
Punta de contacto	M6	M10	M10	M10	M10	M10	M10	M10	M10	
Tipo de refrigeración	Gas	Gas	Gas	Gas	Gas	Gas	Agua	Agua	Agua	
Tipo de conexión	Euro	Euro	Euro	Euro	Euro	Euro	Euro	Euro	Euro	
Diámetros de alambre (mm)	0.6–1.2	0.8–1.2	0.8–1.2	0.8-1.2	0.8–1.6	0.8-1.6	0.8–1.6	0.8–1.6	0.8–1.6	
Capacidad de carga (IEC 60974-7)										
35 %/Ar + 18 % CO ₂	250 A	200 A	300 A	300 A	400 A	400 A				
60 %/Ar + 18 % CO ₂										
100 %/Ar + 18 % CO ₂							300 A	400 A	500 A	
Mango de pistola	Sí	Sí	Sí	Sí	Sí	Sí	Sí	Sí	Sí	
Opción de control remoto	No	No	No	No	No	No	No	No	No	
Opción LED	No	No	No	No	No	No	No	No	No	
Cuello giratorio	Sí	Sí	Sí	Sí	Sí	Sí	No	No	No	
Cuello intercambiable	No	No	No	No	No	No	No	No	No	
Códigos de pedido	3.5 m	GX253G35	GX203G35	GX303G35	GX303GHD35	GX403G35	GX403GHD35	GX303W35	GX403W35	GX503W35
	5 m	GX253G5	GX203G5	GX303G5	GX303GHD5	GX403G5	GX403GHD5	GX303W5	GX403W5	GX503W5

SERIE 5

Flexlite GX	255G	205G	305G	305GHD	405G	405GHD	305W	405W	505W	
Proceso de soldadura	MIG/MAG	MIG/MAG	MIG/MAG	MIG/MAG	MIG/MAG	MIG/MAG	MIG/MAG	MIG/MAG	MIG/MAG	
Punta de contacto	M6	M10	M10	M10	M10	M10	M10	M10	M10	
Tipo de refrigeración	Gas	Gas	Gas	Gas	Gas	Gas	Agua	Agua	Agua	
Tipo de conexión	Euro	Euro	Euro	Euro	Euro	Euro	Euro	Euro	Euro	
Diámetros de alambre (mm)	0.6–1.2	0.8–1.2	0.8–1.2	0.8-1.2	0.8–1.6	0.8-1.6	0.8–1.6	0.8–1.6	0.8–1.6	
Capacidad de carga (IEC 60974-7)										
35 %/Ar + 18 % CO ₂	250 A	200 A	300 A	300 A	400 A	400 A				
60 %/Ar + 18 % CO ₂										
100 %/Ar + 18 % CO ₂							300 A	400 A	500 A	
Mango de pistola	Sí	Sí	Sí	Sí	Sí	Sí	Sí	Sí	Sí	
GXR10 Gun Remote (código de pedido: GXR10)	Sí	Sí	Sí	Sí	Sí	Sí	Sí	Sí	Sí	
Opción LED	No	No	No	No	No	No	No	No	No	
Cuello giratorio	Sí	Sí	Sí	Sí	Sí	Sí	No	No	No	
Cuello intercambiable	No	No	No	No	No	No	No	No	No	
Códigos de pedido	3.5 m	GX255G35	GX205G35	GX305G35	GX305GHD35	GX405G35	GX405GHD35	GX305W35	GX405W35	GX505W35
	5 m	GX255G5	GX205G5	GX305G5	GX305GHD5	GX405G5	GX405GHD5	GX305W5	GX405W5	GX505W5

SERIE 5

Flexlite GX		605W	305GMN	305GS	305WS	405WS
Proceso de soldadura		MIG/MAG	MIG/MAG	MIG/MAG	MIG/MAG	MIG/MAG
Punta de contacto		M10	M10	M10	M10	M10
Tipo de refrigeración		Agua	Gas	Gas	Agua	Agua
Tipo de conexión		Euro	Euro	Euro	Euro	Euro
Diámetros de alambre (mm)		1.2–2.4	0.8–1.2	1.0–1.2	1.0–1.6	1.0–1.6
Capacidad de carga (IEC 60974-7)						
35 %/Ar + 18 % CO ₂		600 A (40%)	350 A	300 A		
60 %/Ar + 18 % CO ₂						
100 %/Ar + 18 % CO ₂					250 A	300 A
Mango de pistola		Sí	Sí	Sí	Sí	Sí
GXR10 Gun Remote (código de pedido: GXR10)		Sí	Sí	Sí	Sí	Sí
Opción LED		No	No	No	No	No
Cuello giratorio		No	Sí	Sí	No	No
Cuello intercambiable		No	Sí	No	No	No
Códigos de pedido	3.5 m		GX305GMN35			
	5 m	GX605W5	GX305GMN5			
	6 m			GX305GS6	GX305WS6	GX405WS6
	8 m			GX305GS8		GX405WS8

SERIE 8

Flexlite GX		208GMN	308GMN	408GMN	428W	528W	608W	428WS
Proceso de soldadura		MIG/MAG	MIG/MAG	MIG/MAG	MIG/MAG	MIG/MAG	MIG/MAG	MIG/MAG
Punta de contacto		M10	M10	M10	M10	M10	M10	M10
Tipo de refrigeración		Gas	Gas	Gas	Agua	Agua	Agua	Agua
Tipo de conexión		Kemppi	Kemppi	Kemppi	Kemppi	Kemppi	Kemppi	Kemppi
Diámetros de alambre (mm)		0.8–1.2	0.8–1.2	0.8–1.6	0.8–1.6	0.8–1.6	1.2–2.4	1.2–1.6
Capacidad de carga (IEC 60974-7)								
35 %/Ar + 18 % CO ₂							600 A (40%)	
60 %/Ar + 18 % CO ₂		200 A	300 A	400 A				
100 %/Ar + 18 % CO ₂					420 A	520 A		300 A
Mango de pistola		Sí	Sí	Sí	Sí	Sí	Sí	Sí
Opción de control remoto		Sí*	Sí*	Sí*	Sí*	Sí*	Sí*	Sí*
Opción LED		Sí	Sí	Sí	Sí	Sí	Sí	Sí
Cuello giratorio		Sí	Sí	Sí	No	No	No	No
Cuello intercambiable		Sí	Sí	Sí	No	No	No	No
Códigos de pedido	3.5 m	GX208GMN35	GX308GMN35	GX408GMN35	GX428W35	GX528W35		
	5 m	GX208GMN5	GX308GMN5	GX408GMN5	GX428W5	GX528W5	GX608W5	
	8 m							GX428WS8

IMPORTANTE: Los modelos S extralargos se suministran sin conductor del alambre. Para consultar los códigos de pedido de conductores de alambre, vea la página 68.

*No hay control remoto disponible 2022

FLEXLITE GC

Pistola MIG fiable de nivel básico Kemppei para todos los soldadores

La serie de productos **GC Flexlite** contiene cinco modelos de pistolas de soldar de nivel básico, ligeras y robustas, para procesos de soldadura MIG/MAG. Los modelos de pistolas de soldar están equipados con euroconector o conector MMG. Todos los modelos Flexlite GC disfrutan de una mayor vida útil de los consumibles.

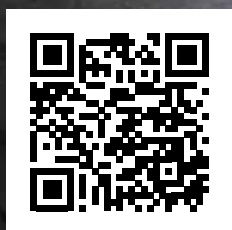

Visite el sitio web:

> <https://kemp.cc/flexlite-gc/com-es>



Flexlite GC ofrece muchas ventajas para las pistolas de soldar MIG de nivel básico Kemppi

Flexlite GC ofrece una buena opción para los soldadores MIG/MAG que valoran una pistola de soldar fácil de usar equipada con un cable coaxial duradero y flexible. Como accesorio adicional, Flexlite GC cuenta con un mango de pistola desmontable y ergonómico. Cuando se usa, el mango proporciona un agarre firme y mejora la ergonomía de la soldadura, especialmente durante las soldaduras largas.

La pistola de soldar Flexlite GC, única en su clase, también está disponible con un cuello giratorio que permite un fácil acceso a las piezas de trabajo soldadas, lo que mejora la ergonomía del soldador.

Flexlite GC utiliza los mismos consumibles que los modelos estándar de Flexlite GX. El hecho de que haya menos piezas individuales en el almacén del taller agiliza y reduce la gestión y los costes de inventario.



LARGA DURACIÓN DE LOS CONSUMIBLES

Los consumibles de Kemppi duraderos son compatibles con la calidad y la productividad de soldadura.



MENOS PIEZAS, MENOS COSTES

Optimice los costes de inventario del taller con menos consumibles.



ERGONOMÍA MEJORADA

La empuñadura opcional de la pistola, con un agarre firme, permite una posición natural de la muñeca, lo que mejora la calidad del trabajo.



Modelos Flexlite GC

Serie 3	página
Flexlite GC 223G Capacidad de carga: 220 A/35 % Refrigeración: gas Longitud: 3 m	 44
Flexlite GC 253G Capacidad de carga: 250 A/35 % Refrigeración: gas Longitud: 3,5 m/5 m	 44
Flexlite GC 323G Capacidad de carga: 320 A/35 % Refrigeración: gas Longitud: 3,5 m/5 m	 45

El nombre de una pistola de soldar Flexlite indica sus propiedades y uso

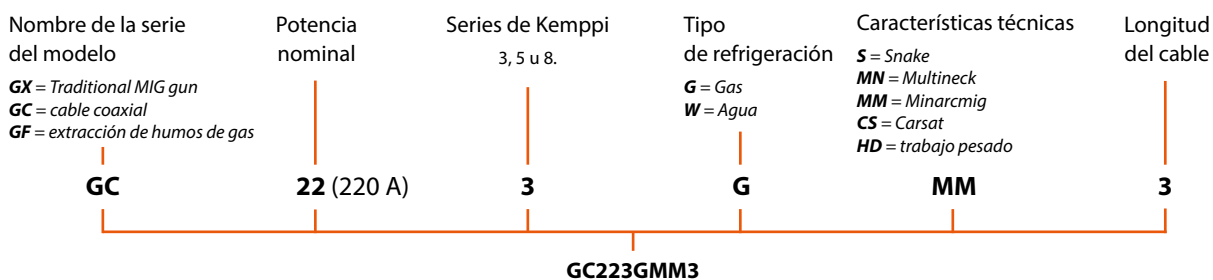

Consumibles instalados de fábrica

	PUNTA DE CONTACTO 1,0 C1 STD M10	PUNTA DE CONTACTO 0,8 C1 STD M6	PUNTA DE CONTACTO 1,0 C1 STD M6	ADAPTADOR DE PUNTA DE CONTACTO M6	ADAPTADOR DE PUNTA DE CONTACTO M10, AISLADO	ANILLO AISLANTE DEL CUELLO	BOQUILLA DE GAS CON MANGUITO AISLANTE	BOQUILLA DE GAS, ROSCADA, L57/OD25/D15	CONDUCTOR DE ALAMBRE 0,6-1,0/3350 3 M Ø 4,7/1,5 ACERO, MMG	CONDUCTOR DE ALAMBRE 0,9-1,2 FE/3,5 m Ø 4,7/2,0 RD ACERO	CONDUCTOR DE ALAMBRE 0,9-1,2 FE/5 m Ø 4,7/2,0 RD ACERO	TUERCA LARGA EURO, 1 PIEZA PEQUEÑA
	CT10C1SD001	CT08C1SD003	CT10C1SD003	9580173	W013203	9591079	958010101	W011478	4307650	W006453	W006454	SP022778
GC223GMM3		●		●		●	●		●			
GC253G35			●	●		●	●			●		●
GC253G5			●	●		●	●				●	●
GC323G35	●				●			●		●		●
GC323G5	●				●			●			●	●

Características técnicas y códigos de pedido

SERIE 3

Flexlite GC		223	253G	323G
Proceso de soldadura		MIG/MAG	MIG/MAG	MIG/MAG
Punta de contacto		M6	M6	M10x1
Tipo de refrigeración		Gas	Gas	Gas
Tipo de conexión		MinarcMig	Euro	Euro
Diámetros de alambre (mm)		0,6-1,0	0,8-1,2	0,8-1,2
Capacidad de carga (IEC 60974-7)				
35 %/Ar + 18 % CO ₂		220	250	320
Mago de pistola		Sí	Sí	Sí
Cuello giratorio		Sí	Sí	Sí
Cuello intercambiable		No	No	No
Códigos de pedido	3 m	GC223GMM3		
	3,5 m		GC253G35	GC323G35
	5 m		GC253G5	GC323G5

Consumibles

 GC223GMM3, GC253G35, GC253G5



A. Boquilla de gas	
958010101	Boquilla de gas con manguito aislante



D. Cuello de pistola	
SP4153040	250G



B. Punta de contacto	
CT08C1SD003	PUNTA DE CONTACTO 0,8 C1 STD M6
CT10C1SD003	PUNTA DE CONTACTO 1,0 C1 STD M6



Conductores de alambre	
4307650	0,6-1,0/3350 3 M Ø 4,7/1,5 ACERO, MMG
W006453	0,9-1,2 FE/3,5 m Ø 4,7/2,0 RD ACERO
W006454	0,9-1,2 FE/5 m Ø 4,7/2,0 RD ACERO



C. Adaptador de punta de contacto	
9580173	Adaptador de punta de contacto M6



Tubo guía de alambre	
SP022778	Tuerca larga euro, 1 pieza pequeña

Consumibles

 GC323G35, GC323G5

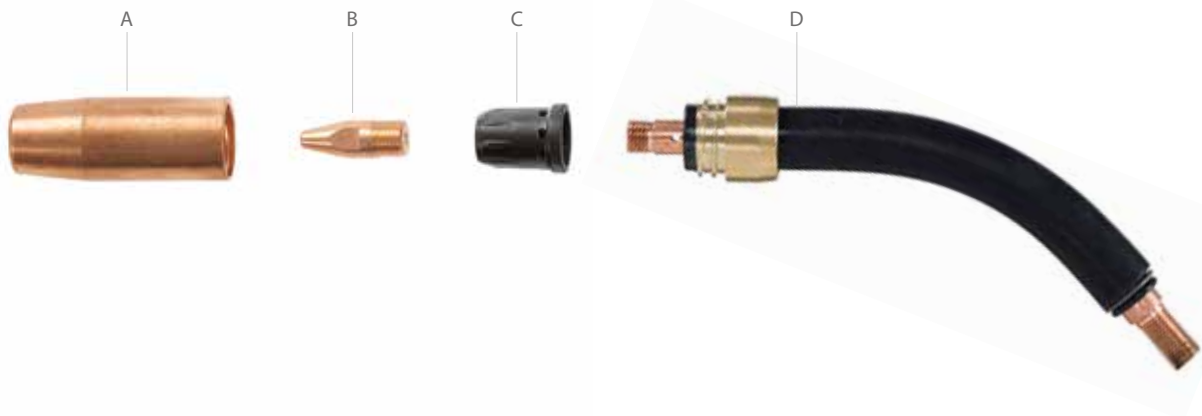

A. Boquilla de gas	Ø 25
W011478	Roscada, L57/OD25/D15



D. Cuello de pistola	
SP020428	300G



B. Punta de contacto	
CT10C1SD001	1,0 C1 STD M10



Conductores de alambre	
W006453	0,9-1,2 FE/3,5 m Ø 4,7/2,0 RD ACERO
W006454	0,9-1,2 FE/5 m Ø 4,7/2,0 RD ACERO



C. Adaptador de punta de contacto	
W013203	M10, aislado



Tubo guía de alambre	
SP022778	Tuerca larga euro, 1 pieza pequeña

FLEXLITE GF

Agarre de seguridad

La serie de productos Flexlite GF consta de varias pistolas de soldar MIG/MAG con una función de extracción de humos. El eficiente sistema de aspiración extrae los humos de la soldadura directamente de la boquilla de la pistola sin interferir en el flujo de gas protector, lo que proporciona un ambiente de trabajo más seguro y limpio para el soldador, así como para otras personas que comparten el entorno de trabajo.

Flexlite GF está disponible en versiones refrigeradas por líquido y por gas, ambas con una excelente ergonomía que proporciona la empuñadura extraíble de la pistola. Gracias al diseño y la forma de la empuñadura, resulta agradable sostenerla. Todos los modelos Flexlite GF disfrutan de las características de Flexlite en cuanto a comodidad, eficiencia de soldadura y larga duración de consumibles.

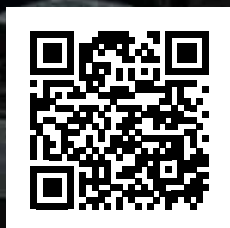

Visite el sitio web:

> <https://kemp.cc/flexlite-gf/com-es>



Flexlite GF proporciona un ambiente de trabajo más seguro

Cuando se trabaja con Flexlite GF, se garantiza una protección principal para todo el entorno de trabajo, incluyendo tanto a las personas como a los dispositivos sensibles a los humos. Las pruebas exhaustivas han demostrado que las propiedades de la soldadura no se ven afectadas cuando se utiliza la extracción de humos.

Además, Flexlite GF se ha probado según la norma ISO 21904-3. De este modo, se garantiza una forma estandarizada de probar la eficiencia de captura de la pistola. La pistola de soldar estandarizada es una herramienta segura y fiable para el trabajo diario de un soldador.



LA MEJOR PROTECCIÓN

Los humos de la soldadura se eliminan directamente de la fuente de contaminación, lo que ofrece protección de alta calidad no solo al soldador, sino a todos los que le rodean.



SOLDADURA CON RENDIMIENTO SUPERIOR

La seguridad se suma a las excelentes propiedades de soldadura y a la reducción de las salpicaduras.



AGRADABLE DE SOSTENER

Gracias a su excelente ergonomía, la soldadura con Flexlite GF resulta agradable y ofrece mayor calidad y eficiencia de trabajo.



El humo de soldadura se compone de elementos peligrosos para la salud humana.



Un único soldador puede producir hasta 40 g por hora de humos y partículas.

4000

Habitualmente, respiramos 4000 litros de aire durante cada turno de 8 horas.



La extracción de humos mejora la seguridad de todas las personas que trabajan en el mismo entorno.



Las enfermedades ocupacionales de pulmón pueden evitarse con una extracción de humos adecuada



Si no nos protegemos, las pequeñas partículas de humo pueden penetrar profundamente en la estructura del pulmón.



La eficiencia de extracción se ha medido según un nuevo estándar.



La exposición durante periodos prolongados, puede provocar problemas de salud a largo plazo, entre los que se incluye el cáncer.

El método más eficiente de extracción de humos

Todos los procesos de soldadura producen humo que contiene vapores y gases metálicos nocivos invisibles. Un único soldador puede producir hasta 40 gramos por hora de humos y partículas. Estos humos de soldadura se componen de elementos peligrosos para la salud humana. La exposición a la contaminación en el aire durante periodos prolongados puede provocar problemas de salud a largo plazo, entre los que se incluye el cáncer.

La pistola de extracción de humos permite extraer los humos de soldadura en lugares difíciles donde es complicado disponer de una ventilación localizada. Una eficiente pistola de extracción de humos, como la Flexlite GF, recoge hasta el 95 % de los humos de soldadura directamente a medida que se generan, y mucho antes de que lleguen a la zona de respiración del soldador. Todos los modelos de pistolas de extracción de humos de soldadura de Kemppi y su eficiencia de extracción se han medido según la nueva norma ISO 21904-3.

Las pistolas de extracción de humos no son la única opción para eliminar los humos y las partículas de la soldadura que hay en el aire, pero en muchos casos, son las mejores. Las pistolas de extracción de humos son la única solución que elimina los humos de soldadura directamente en la fuente.



Ajustar la boquilla de aspiración fácilmente para regular el flujo de aire de extracción de humos sin que se vea afectada la cobertura de gas de protección.



Durante la soldadura, resulta fácil regular el flujo de aire de extracción. La válvula de desviación del flujo de aire está situada en la parte superior del mango de la pistola, por lo que resulta ergonómica y rápida de ajustar.



Flexlite GF

Ante todo, la seguridad

Flexlite GF ofrece una protección principal no solo para el soldador sino también para la demás personas que comparten el mismo entorno de trabajo. El eficiente y ajustable flujo de aspiración elimina el 95 % de los humos y partículas del aire antes de que lleguen a las zonas de respiración.

Cuando se tienen equipos y dispositivos muy delicados en el entorno de trabajo, se requiere una protección de primera clase. La eliminación de los humos directamente de la fuente de contaminación con una pistola de extracción de humos es la solución más fiable y económica disponible en el mercado.

HERRAMIENTAS DE ALTA CALIDAD PARA SOLDADURAS DE ALTA CALIDAD

Flexlite GF combina una potente extracción de humos y una amplia cobertura de gas de protección. Además de la máxima protección, también produce un trabajo de soldadura de primera calidad. Con la ayuda de una pistola de alto rendimiento, la capacidad de la fuente de potencia se utiliza de manera eficiente, y las salpicaduras se reducen al mínimo.

Las exhaustivas pruebas de Kemppi garantizan que el uso de la extracción de humos no afecta a las capacidades de soldadura. Con Flexlite GF, el rendimiento de la soldadura puede alcanzar un nuevo nivel en cuanto a seguridad y capacidad de soldadura.

Flexlite GF es compatible con los consumibles de Flexlite GX estándar. Los consumibles originales tienen una larga vida útil y durabilidad.



Humos de soldadura cuando el sistema de extracción de humos está activado.



Humos de soldadura cuando el sistema de extracción de humos está desactivado.



En varios casos, la soldadura se realiza en posturas difíciles que pueden provocar una fatiga excesiva e, incluso, lesiones laborales. La excelente ergonomía del ligero Flexlite GF reduce los riesgos de lesiones y permite a un soldador trabajar durante períodos más largos y de forma más eficiente.

Seguridad y usabilidad combinados

En Flexlite GF, la seguridad ha encontrado su complemento en usabilidad. La excelente ergonomía es una de las características distintivas de nuestra familia de productos Flexlite y proporciona al soldador una comodidad incomparable.

El diseño de Flexlite disminuye la fatiga del soldador, lo que conlleva una mayor calidad y eficiencia del trabajo. De media, un soldador pasa alrededor del 20 % de la jornada laboral sosteniendo una pistola de soldar. La empuñadura de pistola desmontable y la forma bien balanceada de la pistola hacen el trabajo más fluido y la pistola tan ligera que no hay que preocuparse por ella. El juego de cables flexibles llega hasta los 5 metros y la protección de cable de articulación esférica ofrece comodidad adicional: podrá sujetar Flexlite GF de forma agradable.



Gracias a la empuñadura de pistola desmontable, la posición para soldar resulta más natural y ergonómica. La empuñadura de la pistola viene incluida en la especificación para los envíos estándar.



El conector de la unidad de extracción de humos tiene una salida de aspiración flexible que gira libremente 360°.

Riesgo minimizado,

DISEÑO ERGONÓMICO DE EMPUÑADURA

Una empuñadura de forma anatómica con agarre firme. Un disparador modular con pocas piezas y cableado sencillo. La cubierta de la empuñadura y el disparador son fáciles y rápidos de cambiar.

MENOS PIEZAS, MENOS COSTES

El número de piezas de recambio se ha reducido mejorando la compatibilidad entre modelos equivalentes y combinando las funciones de algunos de los consumibles. Esto reduce los costes de inventario y hace que Flexlite sea ideal para la gestión de costes del taller.

POSICIÓN DE BOQUILLA DE ASPIRACIÓN AJUSTABLE

La boquilla de aspiración puede ajustarse en tres posiciones definidas para regular el flujo de aire de extracción de humos. Extracción de humos siempre optimizada para su trabajo de soldadura.

ADAPTADOR DE PUNTA DE CONTACTO

El adaptador de punta de contacto combinado con el difusor de gas ofrece una mejor protección gaseosa con un flujo laminar suave. La combinación necesita menos consumibles.

PUNTA DE CONTACTO M10

La mejora de la transferencia térmica ayuda al enfriamiento. El orificio de la punta de contacto se hace por perforación, ya que un agujero perforado es más concéntrico y preciso, y permite mejores filetes. Las puntas de contacto se marcan según el diámetro del alambre de relleno, la clase de holgura del orificio y el tipo de material de la punta de contacto.

MANGO DE PISTOLA

La empuñadura de pistola desmontable está disponible para todos los modelos. Permite adoptar una posición natural de la muñeca, lo que facilita y aligera el trabajo, especialmente durante las soldaduras largas. Es rápida de instalar sin herramientas.



soldadura con rendimiento superior

● FLUJO DE ASPIRACIÓN AJUSTABLE

La válvula de derivación del flujo de aire permite un ajuste rápido y sencillo de la extracción del flujo de aire durante la soldadura. La válvula está colocada ergonómicamente en el mango de la pistola.

● DISEÑO DE CABLE INTELIGENTE

Los conjuntos de cables flexibles y la protección de articulación esférica reducen la tensión sobre las muñecas, lo que hace que el trabajo resulte más fácil y menos esforzado. El conjunto de cables incluye cables y mangueras internos que se pueden sustituir.

● MAGNÍFICO CONECTOR DE UNIDAD DE EXTRACCIÓN DE HUMOS

El conector tiene una salida de aspiración flexible que gira libremente 360°. Esto permite una fácil conectividad con la unidad de extracción de humos, independientemente de su ubicación. Se incluye una funda de cuero para la manguera de aspiración instalada de fábrica en el paquete. También se puede suministrar una funda de cuero como pieza de repuesto con un cierre tipo velcro para facilitar la instalación. Las mangueras flexibles aumentan la ergonomía.

Consumibles

 GF303G35, GF303G5

 GF303W35, GF303W5

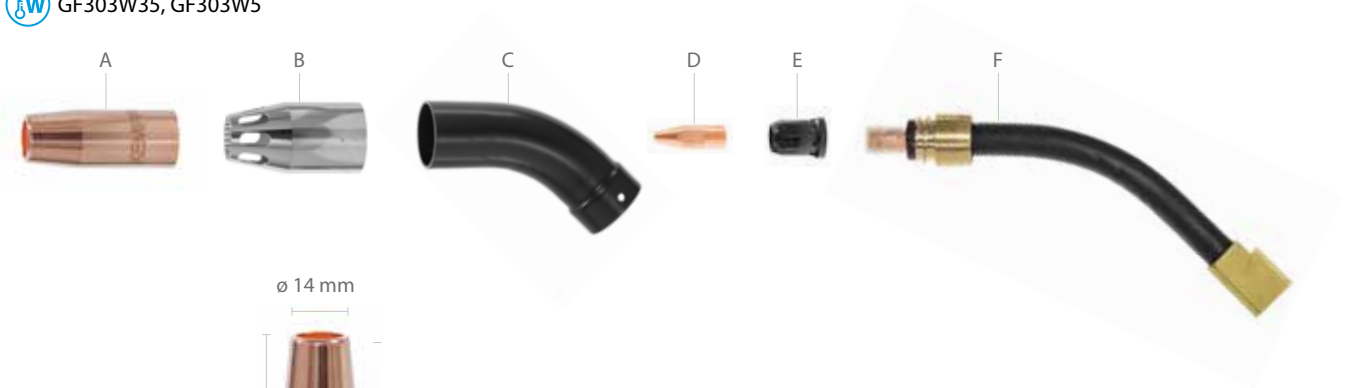

A. Boquilla de gas	
W014452	Ø 22 Roscada, L57/OD22/D14

E. Adaptador de punta de contacto	
W013203	M10, aislado



B. Boquilla de aspiración	
SP020810	BOQUILLA DE ASPIRACIÓN GF 22 MM



F. Cuello de pistola	
SP021213	300G
SP020926	300W



C. Tubo de aspiración	
SP020077	TUBO DE ASPIRACIÓN GF 45 GRADOS



Conductores de alambre	
W013628	0,9-1,2 FE/3,5 m Ø 5,3/1,8 RD ACERO
W013632	0,9-1,2 FE/5 m Ø 5,3/1,8 RD ACERO





D. Punta de contacto	
CT10C1SD001	1,0 C1 STD M10



Tubo guía de alambre	
SP022778	Tuerca larga euro, 1 pieza pequeña

Consumibles

 GF403G35, GF403G5

 GF403W35, GF403W5

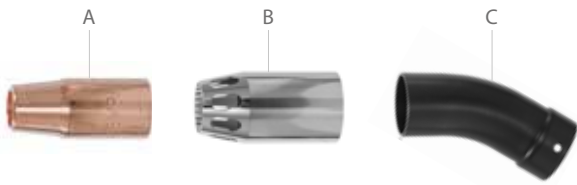

A. Boquilla de gas	Ø 25
W011478	Roscada, L57/OD25/D15



B. Boquilla de aspiración	
SP020253	BOQUILLA DE ASPIRACIÓN GF 25 MM



C. Tubo de aspiración	
SP020077	TUBO DE ASPIRACIÓN GF 45 GRADOS



D. Punta de contacto	
CT10C1SD001	1,0 C1 STD M10
CT12C1SD001	1,2 C1 STD M10

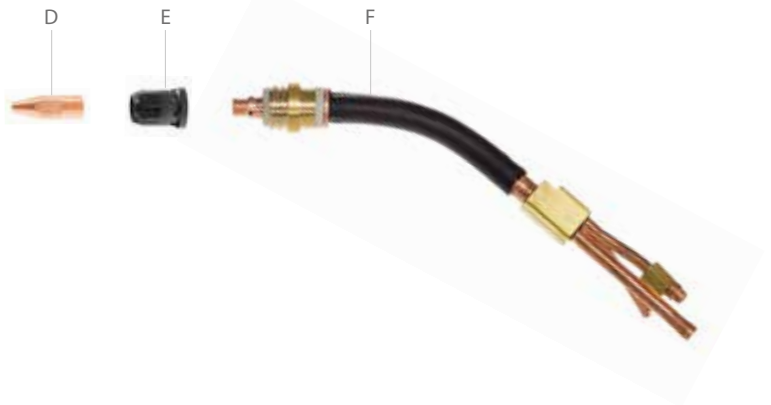

E. Adaptador de punta de contacto	
W013203	M10, aislado



F. Cuello de pistola	
SP021316	400G
SP020159	400W





Conductores de alambre	
W013628	0,9-1,2 FE/3,5 m Ø 5,3/1,8 RD ACERO
W013632	0,9-1,2 FE/5 m Ø 5,3/1,8 RD ACERO



Tubo guía de alambre	
SP022778	Tuerca larga euro, 1 pieza pequeña

Consumibles

 GF403GCS30D5

 GF403WCS5, GF403WCS45D5

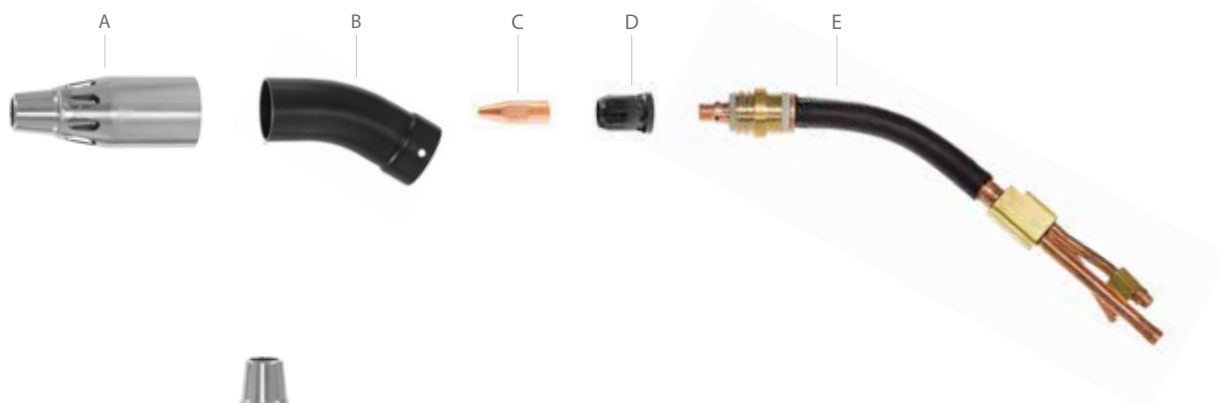

A. Conjunto de boquilla de aspiración + boquilla de gas	
SP021260	BOQUILLA DE ASPIRACIÓN/ GAS GF403WCS5

D. Adaptador de punta de contacto	
W013203	M10, aislado



B. Tubo de aspiración	
SP020077	TUBO DE ASPIRACIÓN GF 45 GRADOS
SP020746	TUBO DE ASPIRACIÓN GF 30 GRADOS

E. Cuello de pistola	
SP022315	400G CS30
SP020159	400W CS45
SP021188	400W



C. Punta de contacto	
CT12C1SD001	1,2 C1 STD M10

Conductores de alambre	
W013628	0,9-1,2 FE/3,5 m Ø 5,3/1,8 RD ACERO
W013632	0,9-1,2 FE/5 m Ø 5,3/1,8 RD ACERO



Tubo guía de alambre	
SP022778	Tuerca larga euro, 1 pieza pequeña





Consumibles instalados de fábrica

PISTOLAS DE SOLDAR FLEXLITE GF REFRIGERADAS POR GAS

	CT10C1SD001	CT12C1SD001	W013203	W014452	W011478	SP020810	SP020253	SP021260	SP020077	SP022624	SP020746	W013628	W013632	SP022778
	PUNTA DE CONTACTO 1,0 C1 STD M10	PUNTA DE CONTACTO 1,2 C1 STD M10	ADAPTADOR DE PUNTA DE CONTACTO M10, AISLADO	BOQUILLA DE GAS, ROSCADA, L57/OD22/D14	BOQUILLA DE GAS, ROSCADA, L57/OD25/D15	BOQUILLA DE ASPIRACIÓN DE 22 MM, GF	BOQUILLA DE ASPIRACIÓN DE 25 MM, GF	BOQUILLA DE VACÍO/BOQUILLA DE GAS, GF GC	TUBO DE ASPIRACIÓN GF 45	TUBO DE ASPIRACIÓN CORTO GF 45	TUBO DE ASPIRACIÓN GF 30	CONDUCTOR DE ALAMBRE 0,9-1,2 FE/3,5 m Ø 5,3/1,8 RD ACERO	CONDUCTOR DE ALAMBRE 0,9-1,2 FE/5 m Ø 5,3/1,8 RD ACERO	TUERCA LARGA EURO, 1 PIEZA PEQUEÑA
GF303G35	●		●	●		●			●			●		●
GF303G5	●		●	●		●			●				●	●
GF403G35		●	●		●		●		●			●		●
GF403G5		●	●		●		●		●				●	●
GF403GCS30D5		●	●					●			●		●	●

PISTOLAS DE SOLDAR FLEXLITE GF REFRIGERADAS POR LÍQUIDO

	CT10C1SD001	CT12C1SD001	W013203	W014452	W011478	SP020810	SP020253	SP021260	SP020077	SP022624	SP020746	W013628	W013632	SP022778
	PUNTA DE CONTACTO 1,0 C1 STD M10	PUNTA DE CONTACTO 1,2 C1 STD M10	ADAPTADOR DE PUNTA DE CONTACTO M10, AISLADO	BOQUILLA DE GAS, ROSCADA, L57/OD22/D14	BOQUILLA DE GAS, ROSCADA, L57/OD25/D15	BOQUILLA DE ASPIRACIÓN DE 22 MM, GF	BOQUILLA DE ASPIRACIÓN DE 25 MM, GF	BOQUILLA DE ASPIRACIÓN/GAS GF GC	TUBO DE ASPIRACIÓN GF 45	TUBO DE ASPIRACIÓN CORTO GF 45	TUBO DE ASPIRACIÓN GF 30	CONDUCTOR DE ALAMBRE 0,9-1,2 FE/3,5 m Ø 5,3/1,8 RD ACERO	CONDUCTOR DE ALAMBRE 0,9-1,2 FE/5 m Ø 5,3/1,8 RD ACERO	TUERCA LARGA EURO, 1 PIEZA PEQUEÑA
GF303W35	●		●	●		●			●			●		●
GF303W5	●		●	●		●			●				●	●
GF403W35	●		●		●		●		●			●		●
GF403W5	●		●		●		●		●				●	●
GF403WCS5		●	●					●			●		●	●
GF403WCS45D5		●	●					●		●			●	●

Características técnicas y códigos de pedido

SERIE 3

Flexlite GF	303G	403G	303W	403W
Proceso de soldadura	MIG/MAG	MIG/MAG	MIG/MAG	MIG/MAG
Punta de contacto	M10	M10	M10	M10
Tipo de refrigeración	Gas	Gas	Agua	Agua
Tipo de conexión	Euro	Euro	Euro	Euro
Diámetros de alambre (mm)	0.8-1.2	0.8-1.6	0.8-1.6	0.8-1.6
Capacidad de carga (IEC 60974-7)				
35 %/Ar + 18 % CO ₂	300 A	400 A		
100 %/Ar + 18 % CO ₂			300 A	400 A
Eficiencia de captura (ISO 21904-3)	84	84	84	84
Flujo mínimo de extracción (m ³ /h)	57	57	57	57
Diferencia de presión (Pa)	5500	5500	5500	5500
Mango de pistola	Sí	Sí	Sí	Sí
Opción de control remoto	No	No	No	No
Opción LED	No	No	No	No
Cuello giratorio	Sí	Sí	No	No
Cuello intercambiable	No	No	No	No
Códigos de pedido				
3,5 m	GF303G35	GF403G35	GF303W35	GF403W35
5 m	GF303G5	GF403G5 GF403GCS30D5	GF303W5	GF403W5 GF403WCS5 GF403WCS45D5

CS = Boquilla de gas fija/boquilla de aspiración para mercados específicos.

MODELOS FLEXLITE GF

Serie 3	página
Flexlite GF 303G Capacidad de carga: 300A/35% Refrigeración: gas Longitud: 3,5 m/5 m	56
Flexlite GF 403G Capacidad de carga: 400 A/35 % Refrigeración: gas Longitud: 3,5 m/5 m	57
Flexlite GF 303W Capacidad de carga: 300 A/100 % Refrigeración: agua Longitud: 3,5 m/5 m	56
Flexlite GF 403W Capacidad de carga: 400 A/100 % Refrigeración: agua Longitud: 3,5 m/5 m	57

El nombre de una pistola de soldar Flexlite indica sus propiedades y uso

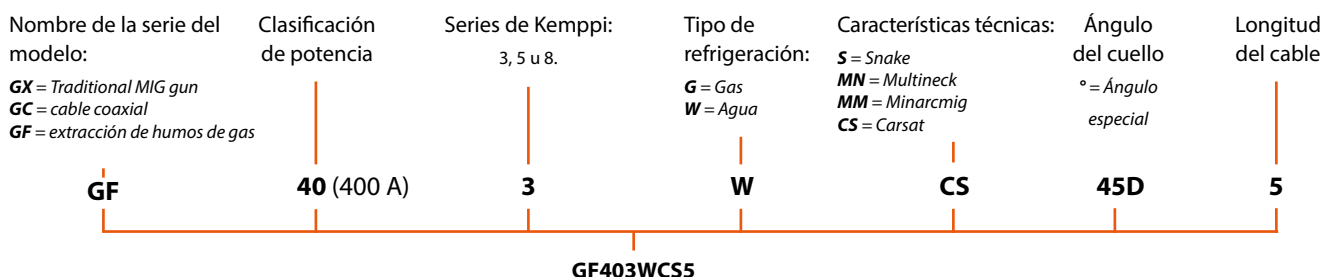

Consumibles MIG generales

Boquillas de gas

	Código de producto	Descripción	Conexión	L mm	OD mm	D mm	Revestimiento	Manguito aislante	Característica técnica	Imagen
ø 18, (20)	9580101	BOQUILLA DE GAS	Conector	61	18	14	Níquel	-		
	958010101	BOQUILLA DE GAS CON MANGUITO AISLANTE	Conector	61	18	14	Níquel	Sí		
	9580101E	BOQUILLA DE GAS DE PARED GRUESA	Conector	61	20	14	Níquel	-	Pared gruesa	
ø 22	W014452	BOQUILLA DE GAS, ROSCADA, L57/OD22/D14	Alambre	57	22	14	-	-		
	W015858	BOQUILLA DE GAS ROSCADA, L60/OD22/D15	Alambre	60	22	15	-	-		
	W021564	BOQUILLA DE GAS, ROSCADA HD, L57/OD22/D14	Alambre	57	22	14	Níquel	-	Pared gruesa, trabajo pesado	
	W021565	BOQUILLA DE GAS, ROSCA HD, L60/OD22/D14	Alambre	60	22	14	Níquel	-	Pared gruesa, trabajo pesado	
ø 25	W011478	BOQUILLA DE GAS ROSCADA, L57/OD25/D15	Alambre	57	25	15	-	Sí		
	W013930	BOQUILLA DE GAS ROSCADA, L61/OD25/D16	Alambre	61	25	16	-	Sí		
	W012143	BOQUILLA DE GAS ROSCADA, L61/OD25/D19	Alambre	61	25	19	-	Sí		
	W021173	BOQUILLA DE GAS ROSCADA HD, L57/OD25/D15	Alambre	57	25	15	Níquel	Sí	Pared gruesa, trabajo pesado	
	W021179	BOQUILLA DE GAS ROSCADA HD, L61/OD25/D16	Alambre	61	25	16	Níquel	Sí	Pared gruesa, trabajo pesado	
	W011958	BOQUILLA DE GAS ROSCADA, L51/OD25/D12, RAÍZ	Alambre	51	25	12	-	-	Raíz	
	W011953	BOQUILLA DE GAS ROSCADA, L102/OD25/D10, ESPACIO ESTRECHO	Alambre	102	25	10	-	-	Espacio estrecho	
ø 28	W011472	BOQUILLA DE GAS ROSCADA, L60/OD28/D15	Alambre	60	28	15	-	Sí		
	W013931	BOQUILLA DE GAS ROSCADA, L64/OD28/D17	Alambre	64	28	17	-	Sí		
	W012146	BOQUILLA DE GAS ROSCADA, L64/OD28/D21	Alambre	64	28	21	-	Sí		
	W021182	BOQUILLA DE GAS ROSCADA HD, L60/OD28/D15	Alambre	60	28	15	Níquel	Sí	Pared gruesa, trabajo pesado	
	W021186	BOQUILLA DE GAS ROSCADA HD, L64/OD28/D17	Alambre	64	28	17	Níquel	Sí	Pared gruesa, trabajo pesado	
ø 30	W012793	BOQUILLA DE GAS ROSCADA, L64/OD30/D17	Alambre	64	30	17	-	Sí		

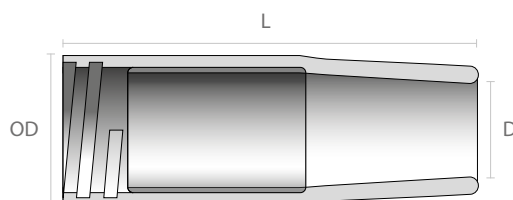

Puntas de contacto

Todas las puntas de contacto M10 originales de Kemppi son consumibles de alta calidad perforadas con precisión. El perforado de alta velocidad produce una superficie de orificio mucho más suave, que da lugar a una alimentación del alambre más suave y fiable, y alarga la vida útil de las puntas de contacto.

PRIMERA OPCIÓN RECOMENDADA

Alambre de relleno \varnothing	Alambres ferrosos	Alambres con fundente	Alambres inoxidables	Alambres de aluminio
0.8	C1 (pequeño)		C2 (mediano)	C3 (grande)
0.9	C1 (pequeño)	C1 (pequeño)	C2 (mediano)	C3 (grande)
1	C1 (pequeño)	C1 (pequeño)	C2 (mediano)	C3 (grande)
1.2	C1 (pequeño)	C1 (pequeño)	C2 (mediano)	C3 (grande)
1.4	C1 (pequeño)	C1 (pequeño)		C3 (grande)
1.6	C1 (pequeño)	C1 (pequeño)	C2 (mediano)	C3 (grande)
2	C3 (grande)			C3 (grande)
2.4	C3 (grande)			C3 (grande)

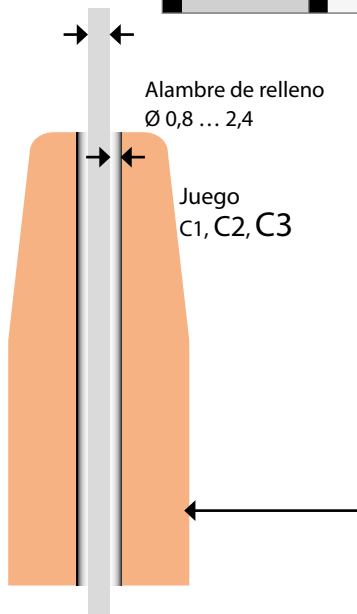

Alambre de relleno \varnothing 0,8 ... 2,4

Juego C1, C2, C3

Todos los diámetros de alambre de relleno incluyen tres opciones de clases de holgura:

- C1** = Pequeña --> Recomendación de Kemppi para alambres ferrosos
- C2** = Mediana --> Recomendación de Kemppi para alambres inoxidables
- C3** = Grande --> Recomendación de Kemppi para alambres de aluminio

Elija la clase más adecuada para su aplicación.

Si experimenta problemas en soldaduras de alta potencia, puede probar a seleccionar una clase de holgura mayor. Una clase de holgura menor puede tener un efecto positivo en la ignición.

Tenga en cuenta que esto son solo recomendaciones.

Opciones de material:

Estándar

CuCrZr = mayor vida útil, especialmente en aplicaciones con transferencia de arco por corto circuito y globular

Life+ = mayor vida útil, especialmente con aplicaciones de arco globular y spray

Código del artículo

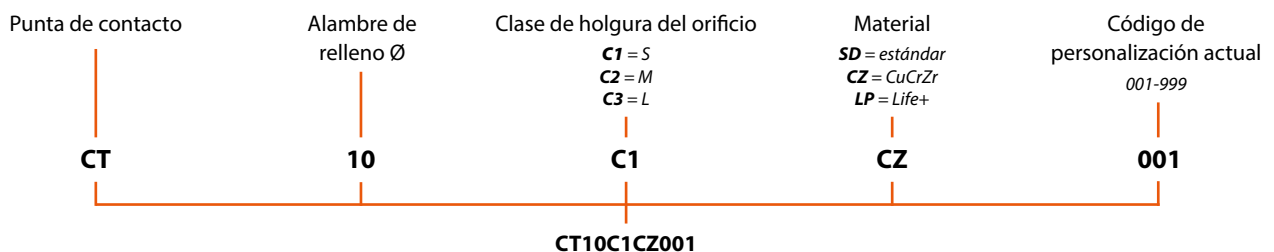

Puntas de contacto, STD



Puntas de contacto, CRZR



Puntas de contacto, LIFE+



Puntas de contacto, espacio estrecho















Código de pedido	Alambre Ø, mm	Juego	Material	Alambre
CT08C1SD001	0.8	C1	STD	M10
CT09C1SD001	0.9	C1	STD	M10
CT10C1SD001	1.0	C1	STD	M10
CT12C1SD001	1.2	C1	STD	M10
CT14C1SD001	1.4	C1	STD	M10
CT16C1SD001	1.6	C1	STD	M10
CT08C2SD001	0.8	C2	STD	M10
CT09C2SD001	0.9	C2	STD	M10
CT10C2SD001	1.0	C2	STD	M10
CT12C2SD001	1.2	C2	STD	M10
CT14C2SD001	1.4	C2	STD	M10
CT16C2SD001	1.6	C2	STD	M10
CT08C3SD001	0.8	C3	STD	M10
CT09C3SD001	0.9	C3	STD	M10
CT10C3SD001	1.0	C3	STD	M10
CT12C3SD001	1.2	C3	STD	M10
CT14C3SD001	1.4	C3	STD	M10
CT16C3SD001	1.6	C3	STD	M10
CT20C3SD001	2.0	C3	STD	M10
CT24C3SD001	2.4	C3	STD	M10
CT06C1SD003	0.6	C1	STD	M6
CT08C1SD003	0.8	C1	STD	M6
CT09C1SD003	0.9	C1	STD	M6
CT10C1SD003	1.0	C1	STD	M6
CT12C1SD003	1.2	C1	STD	M6
CT16C1SD003	1.6	C1	STD	M6
CT08C1CZ001	0.8	C1	CRZR	M10
CT09C1CZ001	0.9	C1	CRZR	M10
CT10C1CZ001	1.0	C1	CRZR	M10
CT12C1CZ001	1.2	C1	CRZR	M10
CT16C1CZ001	1.6	C1	CRZR	M10
CT10C2CZ001	1.0	C2	CRZR	M10
CT12C2CZ001	1.2	C2	CRZR	M10
CT16C2CZ001	1.6	C2	CRZR	M10
CT08C1CZ003	0.8	C1	CRZR	M6
CT08C1LP002	0.8	C1	LIFE+	M10
CT10C1LP002	1.0	C1	LIFE+	M10
CT12C1LP002	1.2	C1	LIFE+	M10
CT14C1LP002	1.4	C1	LIFE+	M10
CT16C1LP002	1.6	C1	LIFE+	M10
CT08C2LP002	0.8	C2	LIFE+	M10
CT10C2LP002	1.0	C2	LIFE+	M10
CT12C2LP002	1.2	C2	LIFE+	M10
CT14C2LP002	1.4	C2	LIFE+	M10
CT16C2LP002	1.6	C2	LIFE+	M10
CT10C3LP002	1.0	C3	LIFE+	M10
CT12C3LP002	1.2	C3	LIFE+	M10
CT14C3LP002	1.4	C3	LIFE+	M10
CT16C3LP002	1.6	C3	LIFE+	M10
CT10C1SD004	1.0	C1	STD	M10
CT12C1SD004	1.2	C1	STD	M10

TABLA DE COMPATIBILIDAD DE CUELLOS DE PISTOLA

● = Entrega estándar

○ = Accesorio

Cuellos refrigerados por gas 			GX 253 G GX 255 G	GX 203 G GX 205 G	GX 303 G GX 305 G	GX 403 G GX 405 G	GX 303 G HD	GX 403 G HD GX 405 G HD	GC 223 G MM	GC 253 G	GC 323 G	GF 303 G	GF 403 G	GF 403 G CS 30
SP014695	CUELLO 250G, GX		●	○	○	○								
SP014682	CUELLO 200G, GX		○	●	○	○								
SP013786	CUELLO 300G, GX		○	○	●	○								
SP014666	CUELLO 400G, GX		○	○	○	●								
SP021845	CUELLO 400 G RECTO, GX		○	○	○	○								
SP022681	CUELLO 300 G HD, GX						●							
SP022314	CUELLO 400 G HD, GX							●						
SP020428	CUELLO 300G, GC										●			
SP4153040	CUELLO 250G, GC								●	●	○			
SP021213	CUELLO 300G, GF											●		
SP021316	CUELLO 400G, GF												●	
SP022315	CUELLO 400 G CS 30, GF													●









Cuellos refrigerados por líquido 			GX 303 W GX 305 W	GX 403 W GX 405 W GX 428 W	GX 503 W GX 505 W GX 528 W	GX 605 W GX 608 W	GF 303 W	GF 403 W	GF 403 W CS	GF 403 W CS 45
SP014957	CUELLO 300W, GX		●	○	○					
SP012594	CUELLO 420W, GX		○	●	○					
SP013770	CUELLO 420W LONGITUD L=250, GX		○	●*	○					
SP012561	CUELLO 520W, GX		○	○	●					
SP013778	CUELLO 520W LONGITUD L=250, GX		○	○	●*					
SP012776	CUELLO 600W LONGITUD L=250, GX		○	○	○	●				
SP020926	CUELLO 300W, GF						●			
SP020159	CUELLO 400W, GF							●		●
SP021188	CUELLO 400W CS, GF								●	

*Solo modelos K8 instalados de fábrica

TABLA DE COMPATIBILIDAD DE CUELLOS DE PISTOLA

● = Entrega estándar

○ = Accesorio

Multicuellos 			GX 208 G MN	GX 305 G MN GX 308 G MN	GX 408 G MN
SP012415	CUELLO 200G MN, GX		●	○	○
SP012416	CUELLO 300G MN, GX		●	●	○
SP012417	CUELLO 400G MN, GX		○	○	●
SP021121	CUELLO 300G MN RECTO L=200, GX		○	○	○
SP017001	CUELLO 300G MN RECTO L=600, GX		○	○	○
SP022074	CUELLO 300 G MN FLEX, GX		-	○	-
SP023465	CUELLO 400G MN HD		○	○	○
SP023178	CUELLO 400GMN HD STRAIGHT L205		○	○	○



 **KEMPPi**

ITCE
3005



Conductores de alambre

Los conductores flexibles de alambre Kemppi son resistentes, eficientes y duraderos. Los conductores de Kemppi, diseñados para aplicaciones y materiales de alambre de relleno específicos, sujetan el alambre de relleno y garantizan una entrega fiable hacia el arco de soldadura. Las tablas de selección de conductores describe el tipo de pistola, el material de relleno, el color del conductor, el código de pedido y la longitud de la pistola. Los conductores de acero en espiral también son adecuados para soldar alambres de relleno sólidos y tubulares del diámetro de alambre correspondiente.

Los conductores de teflón "DL Chili" son la mejor solución para una alimentación fiable de aluminio, acero inoxidable y alambres de relleno de aceros sólidos y resistentes a ácidos. La tecnología patentada de Kemppi para el material de dos capas del conductor DL Chili reduce notablemente las pérdidas por fricción entre el material del alambre de relleno y la pared del conductor, lo que garantiza una alimentación fiable y sin preocupaciones para los tipos de alambre listados, incluso con pistolas de soldar de hasta 8 metros de longitud. Consulte las tablas siguientes para asegurarse de elegir correctamente los conductores para la aplicación y pistola de soldar elegidas.

CONDUCTORES DE ALAMBRE PARA MODELOS DE SERPIENTE DE PISTOLA MIG FLEXLITE (SERIES 5 Y 8)

Código de pedido	Conductor	Longitud, m	Alambre Ø, mm	Material	Refrigeración	Importante
W016311	Chili	6	1.0-1.2	Ac. inox. (Fe)	G/W	GX-S
W016312	Chili	8	1.0-1.2	Ac. inox. (Fe)	G/W	GX-S
W016301	Chili	6	1.0-1.2	Ac. inox., Al, (Fe)	G/W	GX-S/Pueden ocurrir más perturbaciones en la alimentación de alambre cuando se suelda aluminio con pistolas de 6 m y 8 m
W014061	Chili	8	1.0-1.2	Ac. inox., Al, (Fe)	G/W	GX-S/Pueden ocurrir más perturbaciones en la alimentación de alambre cuando se suelda aluminio con pistolas de 6 m y 8 m
W016408	Chili	6	1.4-1.6	Ac. inox., Al, (Fe)	G/W	GX-S/Pueden ocurrir más perturbaciones en la alimentación de alambre cuando se suelda aluminio con pistolas de 6 m y 8 m
W014060	Chili	8	1.4-1.6	Ac. inox., Al, (Fe)	G/W	GX-S/Pueden ocurrir más perturbaciones en la alimentación de alambre cuando se suelda aluminio con pistolas de 6 m y 8 m
W021694	Chili	6	1,0-1,2	Ac. inox. (Fe)	W	GX-S con cuello L250 mm/Pueden ocurrir más perturbaciones en la alimentación de alambre cuando se suelda aluminio con pistolas de 6 m y 8 m
W021695	Chili	8	1.0-1.2	Ac. inox. (Fe)	W	GX-S con cuello L250 mm/Pueden ocurrir más perturbaciones en la alimentación de alambre cuando se suelda aluminio con pistolas de 6 m y 8 m
W021696	Chili	6	1.2	Al, ac. inox., (Fe)	W	GX-S con cuello L250 mm/Pueden ocurrir más perturbaciones en la alimentación de alambre cuando se suelda aluminio con pistolas de 6 m y 8 m
W021697	Chili	8	1.2	Al, ac. inox., (Fe)	W	GX-S con cuello L250 mm/Pueden ocurrir más perturbaciones en la alimentación de alambre cuando se suelda aluminio con pistolas de 6 m y 8 m
W021063	Acero	6	1.0-1.2	Fe	G/W	GX-S/Chili se recomienda encarecidamente para pistolas S de 6 m y 8 m
W021065	Acero	6	1.2-1.6	Fe	G/W	GX-S/Chili se recomienda encarecidamente para pistolas S de 6 m y 8 m
W021071	Acero	8	1.0-1.2	Fe	G/W	GX-S/Chili se recomienda encarecidamente para pistolas S de 6 m y 8 m

CONDUCTORES DE ALAMBRE PARA PISTOLAS MIG FLEXLITE DE LONGITUD ESTÁNDAR (SERIES 3, 5 Y 8)

Código de pedido	Tipo de conductor	Longitud, m	Alambre Ø, mm	Material	Refrigeración	Importante
4307650	Acero	3	0.6-1.0	Fe	G	MinarcMig
4307660	Chili	3	0.6-1.0	Ac. inox., Al	G	MinarcMig
W013621	Acero	3.5	0.6-0.8	Fe, FeFc, FeMc	G/W	GX, GF (conector Euro)
W013628	Acero	3.5	0.9-1.2	Fe, FeFc, FeMc	G/W	GX, GF (conector Euro)
W013630	Acero	3.5	1.2-1.6	Fe, FeFc, FeMc	G/W	GX, GF (conector Euro)
W013631	Acero	5	0.6-0.8	Fe, FeFc, FeMc	G/W	GX, GF (conector Euro)
W013632	Acero	5	0.9-1.2	Fe, FeFc, FeMc	G/W	GX, GF (conector Euro)
W013634	Acero	5	1.2-1.6	Fe, FeFc, FeMc	G/W	GX, GF (conector Euro)
W022933	Acero	3,5	0.6-0.8	Fe, FeFc, FeMc	G/W	GX8-W (conector Kemppi)
W022931	Acero	3,5	0.9-1.2	Fe, FeFc, FeMc	G/W	GX8-W (conector Kemppi)
W022926	Acero	3,5	1.2-1.6	Fe, FeFc, FeMc	G/W	GX8-W (conector Kemppi)
W022932	Acero	5	0.6-0.8	Fe, FeFc, FeMc	G/W	GX8-W (conector Kemppi)
W022927	Acero	5	0.9-1.2	Fe, FeFc, FeMc	G/W	GX8-W (conector Kemppi)
W022919	Acero	5	1.2-1.6	Fe, FeFc, FeMc	G/W	GX8-W (conector Kemppi)
W013609	Chili	3.5	0.6-0.8	Ac. inox., Al, (Fe)	G/W	GX, GF, GC
W013610	Chili	3.5	0.8-1.0	Ac. inox., Al, (Fe)	G/W	GX, GF, GC
W013611	Chili	3.5	1.0-1.2	Ac. inox., Al, (Fe)	G/W	GX, GF, GC
W013638	Chili	3.5	1.2-1.6	Ac. inox., Al, (Fe)	G/W	GX, GF, GC
W013613	Chili	5	0.6-0.8	Ac. inox., Al, (Fe)	G/W	GX, GF, GC
W013614	Chili	5	0.8-1.0	Ac. inox., Al, (Fe)	G/W	GX, GF, GC
W013615	Chili	5	1.0-1.2	Ac. inox., Al, (Fe)	G/W	GX, GF, GC
W013642	Chili	5	1.2-1.6	Ac. inox., Al, (Fe)	G/W	GX, GF, GC
4188573	Acero	3.5	0.6-0.8	Fe, FeFc, FeMc	G	GC (también utilizado en pistolas FE)
W006453	Acero	3.5	0.9-1.2	Fe, FeFc, FeMc	G	GC (también utilizado en pistolas FE)
4188576	Acero	5	0.6-0.8	Fe, FeFc, FeMc	G	GC (también utilizado en pistolas FE)
W006454	Acero	5	0.9-1.2	Fe, FeFc, FeMc	G	GC (también utilizado en pistolas FE)
W014831	Chili	5	2.0-2.4	Al	W	GX605W/GX608W
W012614	Acero	5	1.2-1.6	Fe, FeFc, FeMc	W	GX605W/GX608W
W013652	Acero	5	2.0-2.4	Fe, FeFc, FeMc	W	GX605W/GX608W

CONDUCTORES DE ALAMBRE PARA MODELOS MULTINECK DE PISTOLA MIG FLEXLITE (SERIES 5 Y 8)

Código de pedido	Tipo de conductor	Longitud, m	Alambre Ø, mm	Material	Refrigeración	Importante
W012361	Acero	3.5	0.9-1.2	Fe, FeFc, FeMc	G	GX-MN
W012363	Acero	3.5	1.2-1.6	Fe, FeFc, FeMc	G	GX-MN
W012362	Acero	5	0.9-1.2	Fe, FeFc, FeMc	G	GX-MN
W012364	Acero	5	1.2-1.6	Fe, FeFc, FeMc	G	GX-MN
W012355	Chili	3.5	0.6-1.0	Al, ac. inox., (Fe)	G	GX-MN
W012356	Chili	3.5	1.0-1.2	Al, ac. inox., (Fe)	G	GX-MN
W012357	Chili	3.5	1.2-1.6	Al, ac. inox., (Fe)	G	GX-MN
W012351	Chili	5	0.6-1.0	Al, ac. inox., (Fe)	G	GX-MN
W012352	Chili	5	1.0-1.2	Al, ac. inox., (Fe)	G	GX-MN
W012353	Chili	5	1.2-1.6	Al, ac. inox., (Fe)	G	GX-MN



Tubos guía de alambre

Los tubos guía de alambre de Kemppi facilitan la instalación y el ajuste del conductor de alambre en su posición correcta.

TUBOS GUÍA DE ALAMBRE PARA CONECTOR EURO DE PISTOLAS MIG (SERIES 3 Y 5)

Código de pedido	Descripción	Tipo de tubo	Alambre Ø, mm	Material	Refrigeración	Importante
SP022778	TUERCA LARGA EURO, 1 PIEZA PEQUEÑA	Bronce	-	Al, ac. inox., Fe	G/W	
SP022872	TUERCA LARGA EURO, 1 PIEZA GRANDE	Bronce	-	Al, ac. inox., Fe	G/W	600W, MN, S

TUBOS GUIA DE ALAMBRE PARA CONECTOR KEMPPI DE PISTOLAS MIG (SERIE 8)

Código de pedido	Tipo de tubo	Alambre Ø, mm	Material	Refrigeración	Importante
SP013595	Plástico	0.6	Al, ac. inox.		
SP013596	Plástico	0.8-0.9	Al, ac. inox.	W	
SP013597	Plástico	1.0	Al, ac. inox.	W	
SP013598	Plástico	1.2	Al, ac. inox.	W	
SP013599	Plástico	1.4	Al, ac. inox.	W	
SP013600	Plástico	1.6	Al, ac. inox.	W	
SP013751	Metal	0.8-0.9	Fe	W	
SP013752	Metal	1.0	Fe	W	
SP013753	Metal	1.2	Fe	W	
SP013754	Metal	1.4	Fe	W	
SP013755	Metal	1.4-1.6	Fe	W	
SP009276	Plástico	0.6	Al, ac. inox.	G	
SP011867	Plástico	0.8-0.9	Al, ac. inox.	G	
SP011868	Plástico	1.0	Al, ac. inox.	G	
SP011869	Plástico	1.2	Al, ac. inox.	G	420-W-8m
SP011870	Plástico	1.4	Al, ac. inox.	G	420-W-8m
SP011871	Plástico	1.6	Al, ac. inox.	G	420-W-8m
SP011872	Plástico	2.0	Al, ac. inox.	G	
SP011873	Plástico	2.4	Al, ac. inox.	G	
SP011886	Metal	0.6	Fe	G	
SP011887	Metal	0.8-0.9	Fe	G	
SP011888	Metal	1.0	Fe	G	
SP011889	Metal	1.2	Fe	G	
SP011890	Metal	1.4	Fe	G	
SP011891	Metal	1.4-1.6	Fe	G	
SP011892	Metal	2.0	Fe	G	600-W
SP011893	Metal	2.4	Fe	G	600-W

Kits de consumibles MIG

Los kits de consumibles MIG Flexlite incluyen las puntas de contacto y las boquillas de gas más comunes con roscas M6 o M10. Los consumibles están empacados en un estuche resistente y reutilizable, que se puede usar para almacenar todos los consumibles esenciales para las pistolas de soldar Flexlite MIG. La etiqueta de la cubierta muestra los códigos de los productos, lo que facilita el pedido de más consumibles.



Estos kits de consumibles son una manera fácil para que el usuario obtenga consumibles estándar para la mayoría de las aplicaciones de soldadura o pruebe la idoneidad de diferentes materiales o tamaños de holgura de la punta de contacto.

Al elegir los consumibles MIG de Kemppi obtendrá la durabilidad y el rendimiento que necesita.

MG000601	Kit de consumibles básico STD M6	Cant.
CT08C1SD003	PUNTA DE CONTACTO 0,8 C1 STD M6	10
CT10C1SD003	PUNTA DE CONTACTO 1,0 C1 STD M6	5
9591079	ANILLO AISLANTE DEL CUELLO	2
958010101	BOQUILLA DE GAS CON AISLDOR, PMT25	2
9580173	ADAPTADOR DE PUNTA DE CONTACTO MT18, 25	2

MG001001	Kit de consumibles básico STD M10, alambre 1,0, boquilla Ø25	Cant.
CT10C1SD001	PUNTA DE CONTACTO 1,0 C1 STD M10	5
CT10C2SD001	PUNTA DE CONTACTO 1,0 C2 STD M10	5
CT10C3SD001	PUNTA DE CONTACTO 1,0 C3 STD M10	5
W013930	BOQUILLA DE GAS ROSCADA L=61/Ø16/OD25	2
W013203	ADAPTADOR DE PUNTA DE CONTACTO M10X1 AISLADO	2

MG001002	Kit de consumibles básico STD M10, alambre 1,0, boquilla Ø28	Cant.
CT10C1SD001	PUNTA DE CONTACTO 1,0 C1 STD M10	5
CT10C2SD001	PUNTA DE CONTACTO 1,0 C2 STD M10	5
CT10C3SD001	PUNTA DE CONTACTO 1,0 C3 STD M10	5
W013931	BOQUILLA DE GAS ROSCADA L=64/Ø17/OD28	2
W013203	ADAPTADOR DE PUNTA DE CONTACTO M10X1 AISLADO	2

MG001003	Kit de consumibles básico STD M10, alambre 1,2, boquilla Ø25	Cant.
CT12C1SD001	PUNTA DE CONTACTO 1,2 C1 STD M10	5
CT12C2SD001	PUNTA DE CONTACTO 1,2 C2 STD M10	5
CT12C3SD001	PUNTA DE CONTACTO 1,2 C3 STD M10	5
W013930	BOQUILLA DE GAS ROSCADA L=61/Ø16/OD25	2
W013203	ADAPTADOR DE PUNTA DE CONTACTO M10X1 AISLADO	2

MG001004	Kit de consumibles básico STD M10, alambre 1,2, boquilla Ø28	Cant.
CT12C1SD001	PUNTA DE CONTACTO 1,2 C1 STD M10	5
CT12C2SD001	PUNTA DE CONTACTO 1,2 C2 STD M10	5
CT12C3SD001	PUNTA DE CONTACTO 1,2 C3 STD M10	5
W013931	BOQUILLA DE GAS ROSCADA L=64/Ø17/OD28	2
W013203	ADAPTADOR DE PUNTA DE CONTACTO M10X1 AISLADO	2

MG001005	Kit de consumibles HD LIFE+ M10, alambre 1,0, boquilla Ø25	Cant.
CT10C1LP002	PUNTA DE CONTACTO 1,0 C1 LIFE+ M10	5
CT10C2LP002	PUNTA DE CONTACTO 1,0 C2 LIFE+ M10	5
CT10C3LP002	PUNTA DE CONTACTO 1,0 C3 LIFE+ M10	5
W021179	BOQUILLA DE GAS ROSCADA HD, L61/OD25/D16	2
W013203	ADAPTADOR DE PUNTA DE CONTACTO M10X1 AISLADO	2

MG001006	Kit de consumibles HD LIFE+ M10, alambre 1,0, boquilla Ø28	Cant.
CT10C1LP002	PUNTA DE CONTACTO 1,0 C1 LIFE+ M10	5
CT10C2LP002	PUNTA DE CONTACTO 1,0 C2 LIFE+ M10	5
CT10C3LP002	PUNTA DE CONTACTO 1,0 C3 LIFE+ M10	5
W021186	BOQUILLA DE GAS ROSCADA HD, L64/OD28/D17	2
W013203	ADAPTADOR DE PUNTA DE CONTACTO M10X1 AISLADO	2

MG001007	Kit de consumibles HD LIFE+ M10, alambre 1,2, boquilla Ø25	Cant.
CT12C1LP002	PUNTA DE CONTACTO 1,2 C1 LIFE+ M10	5
CT12C2LP002	PUNTA DE CONTACTO 1,2 C2 LIFE+ M10	5
CT12C3LP002	PUNTA DE CONTACTO 1,2 C3 LIFE+ M10	5
W021179	BOQUILLA DE GAS ROSCADA HD, L61/OD25/D16	2
W013203	ADAPTADOR DE PUNTA DE CONTACTO M10X1 AISLADO	2

MG001008	Kit de consumibles HD LIFE+ M10, alambre 1,2, boquilla Ø28	Cant.
CT12C1LP002	PUNTA DE CONTACTO 1,2 C1 LIFE+ M10	5
CT12C2LP002	PUNTA DE CONTACTO 1,2 C2 LIFE+ M10	5
CT12C3LP002	PUNTA DE CONTACTO 1,2 C3 LIFE+ M10	5
W021186	BOQUILLA DE GAS ROSCADA HD, L64/OD28/D17	2
W013203	ADAPTADOR DE PUNTA DE CONTACTO M10X1 AISLADO	2

MG000602	Kit de consumibles básico STD M6 AU	Cant.
CT08C1SD003	PUNTA DE CONTACTO 0,8 C1 STD M6	5
CT09C1SD003	PUNTA DE CONTACTO 0,9 C1 STD M6	5
9591079	ANILLO AISLANTE DEL CUELLO	1
958010101	BOQUILLA DE GAS CON AISLANTE	1
9580173	ADAPTADOR DE PUNTA DE CONTACTO	1

Kits de consumibles MIG

MG001009	Kit de consumibles básico STD M10, boquilla Ø25 AU	Cant.
CT09C1SD001	PUNTA DE CONTACTO 0,9 C1 STD M10	5
CT12C1SD001	PUNTA DE CONTACTO 1,2 C1 STD M10	5
CT12C3SD001	PUNTA DE CONTACTO 1,2 C3 STD M10	5
W013930	BOQUILLA DE GAS ROSCADA L=61/Ø16/OD25	1
W013203	ADAPTADOR DE PUNTA DE CONTACTO M10X1 AISLADO	1

MG001010	Kit de consumibles básico STD M10, boquilla Ø28 AU	Cant.
CT09C1SD001	PUNTA DE CONTACTO 0,9 C1 STD M10	5
CT12C1SD001	PUNTA DE CONTACTO 1,2 C1 STD M10	5
CT12C3SD001	PUNTA DE CONTACTO 1,2 C3 STD M10	5
W013931	BOQUILLA DE GAS ROSCADA L=64/Ø17/OD28	1
W013203	ADAPTADOR DE PUNTA DE CONTACTO M10X1 AISLADO	1

MG001011	Kit de consumibles básico STD M10, boquilla Ø22	Cant.
CT08C1SD001	PUNTA DE CONTACTO 0,8 C1 STD M10	5
CT10C1SD001	PUNTA DE CONTACTO 1,0 C1 STD M10	5
CT12C1SD001	PUNTA DE CONTACTO 1,2 C1 STD M10	5
W014452	BOQUILLA DE GAS, ROSCADA, L57/OD22/D14	2
W013203	ADAPTADOR DE PUNTA DE CONTACTO M10X1 AISLADO	2

MG001012	Kit de consumibles HD LIFE+ M10, alambre 1,0, boquilla Ø22	Cant.
CT10C1LP002	PUNTA DE CONTACTO 1,0 C1 LIFE+ M10	5
CT10C2LP002	PUNTA DE CONTACTO 1,0 C2 LIFE+ M10	5
CT10C3LP002	PUNTA DE CONTACTO 1,0 C3 LIFE+ M10	5
W021564	BOQUILLA DE GAS, ROSCADA HD, L57/OD22/D14	2
W013203	ADAPTADOR DE PUNTA DE CONTACTO M10X1 AISLADO	2

MG001013	Kit de consumibles HD LIFE+ M10, alambre 1,2, boquilla Ø22	Cant.
CT12C1LP002	PUNTA DE CONTACTO 1,2 C1 LIFE+ M10	5
CT12C2LP002	PUNTA DE CONTACTO 1,2 C2 LIFE+ M10	5
CT12C3LP002	PUNTA DE CONTACTO 1,2 C3 LIFE+ M10	5
W021564	BOQUILLA DE GAS, ROSCADA HD, L57/OD22/D14	2
W013203	ADAPTADOR DE PUNTA DE CONTACTO M10X1 AISLADO	2



WELTAS
EM 12017/12001-A1-2002
TYPE: B
10-1050
10-1050
10-1050

FLEXLITE TX

Enciende tu pasión por la soldadura

La serie de productos Flexlite TX comprende pistolas de soldar para procesos de soldadura TIG. Hay disponibles modelos Flexlite TX de dos series: 3 y 5. Cada serie se ha diseñado para satisfacer necesidades de soldadura específicas. Todos los modelos Flexlite TX disfrutan de las características de Flexlite en cuanto a comodidad, eficiencia de soldadura y larga duración de consumibles.

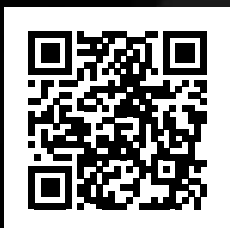

Visite el sitio web:

> <https://kemp.cc/flexlite-tx/com-es>



reddot winner 2020
industrial design



Pistolas Flexlite TX para soldadura TIG

Las pistolas de soldadura Flexlite TX para soldadura TIG aumentan la comodidad del usuario y reducen la fatiga del soldador. El material de goma de silicona le aporta un agarre firme y el diseño innovador reduce la carga en la muñeca, lo que le permite concentrarse en tareas complejas para conseguir la soldadura perfecta.

Las pistolas Flexlite TX están disponibles en diferentes longitudes y clases de potencia, incluidas las diferentes versiones de cuello: rígidos, flexibles y con forma de S.



ERGONOMÍA EXCELENTE

Las pistolas Flexlite TX presentan una flexibilidad de mango única e innovadora, alejando el momento de carga de la muñeca del soldador, reduciendo el peso aparente y disminuyendo la fatiga.



LA USABILIDAD SE TRADUCE EN EFICIENCIA

Los diseños de cuello compacto incluyen cuellos rígidos, flexibles y giratorios en forma de S, que ofrecen un excelente rendimiento de refrigeración y un buen acceso a diseños de juntas difíciles.



LA CALIDAD ES MÁS DE LO QUE SE VE A SIMPLE VISTA

Los consumibles y los accesorios de Kemppi contribuyen tanto a la calidad como a la productividad de la soldadura.

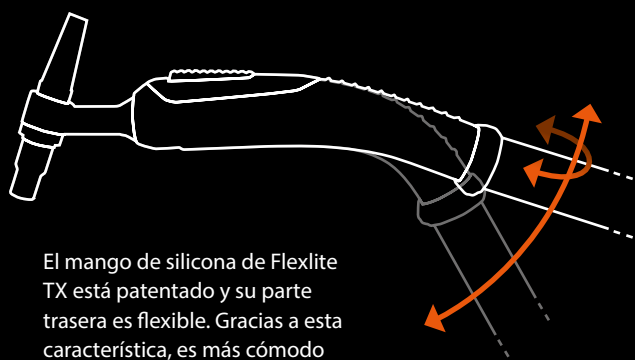

El mango de silicona de Flexlite TX está patentado y su parte trasera es flexible. Gracias a esta característica, es más cómodo y ergonómico en la mano del soldador.

La selección de materiales aumenta la usabilidad

Los mangos de goma de silicona Flexlite TX se adaptan a la mano. Pensadas tanto para soldadores diestros como zurdos, así como para posiciones de sujeción alternativas. Combinadas con la flexibilidad del juego de cables y la protección de una cubierta de cuero, la selección de materiales de Flexlite TX aumenta la usabilidad para maximizar la comodidad de soldadura y la durabilidad práctica.

Cuello fijo, cuello flexible y cuello giratorio en forma de S. Las pistolas Flexlite TX se han diseñado para proporcionar la mejor ergonomía al soldar en cualquier posición.



Flexlite TX



¡LA CALIDAD ES MÁS DE LO QUE SE VE A SIMPLE VISTA!

El flujo de gas de protección tiene un efecto significativo en la calidad de la soldadura. Normalmente, el flujo de gas de protección es invisible, pero esta simulación demuestra la forma en la que tanto el diseño de la pistola como los consumibles afectan a la turbulencia del gas y la cobertura efectiva del gas de protección.

Las Boquillas de gas de flujo laminar (gas lens) de Kemppi incluyen varias capas de mallas difusoras de gas de alta calidad. En comparación con otros diseños convencionales, esta estructura ofrece el mayor rendimiento al mejorar el flujo laminar.

Los consumibles de Kemppi impulsan la calidad y la productividad en la soldadura

Los consumibles solo son una pequeña parte de los costes totales de la soldadura TIG, pero, desde el punto de vista de la calidad, desempeñan un papel importante.

Kemppi ofrece todos los consumibles para sus aplicaciones de soldadura TIG. Fabricados con los mejores procesos y materiales, puede estar seguro de que los consumibles de Kemppi lo ayudarán a realizar soldaduras TIG de una calidad óptima. Los accesorios y consumibles de Kemppi se han diseñado especialmente para adaptarse a sus pistolas Flexlite. Para conseguir la mejor calidad y rentabilidad para su soldadura, equipe su pistola Flexlite con los consumibles de Kemppi.

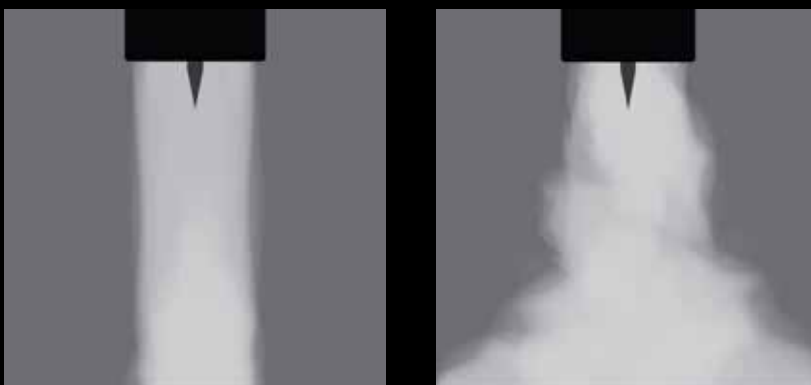

La imagen de la derecha muestra un flujo con elevadas turbulencias, lo que proporciona poca protección y un elevado consumo de gas.

La imagen de la izquierda muestra una pistola provista de un kit de flujo laminar de gas Kemppi, lo que genera un flujo de gas laminar suave, una excelente protección para baño de soldadura y un uso económico del gas.

Comodidad al soldar y

CONSUMIBLES DE KEMPPI

Los consumibles de Kemppi, fabricados con los mejores procesos y materiales, contribuyen a la productividad y le ayudan a realizar soldaduras TIG de primera calidad.

BUEN ACCESO

Los diseños de cuello incluyen cuellos rígidos, flexibles y giratorios en forma de S, que ofrecen un excelente rendimiento de refrigeración y un buen acceso a diseños de juntas difíciles.

AGARRE FIRME

El material de goma de silicona le aporta un agarre firme y el diseño innovador reduce la carga en la muñeca, lo que le permite concentrarse en tareas complejas para conseguir la soldadura perfecta.

ACCESO SENCILLO A LA INFORMACIÓN

El código QR le lleva directamente a los códigos de pedido, consumibles, documentos de productos y contactos de Kemppi pertinentes.



durabilidad práctica

OPCIONES DE DISPARADOR

Disponibles con o sin interruptor disparador. Una extensión opcional del interruptor hace que el control del disparador sea más preciso al sujetar la pistola cerca del cabezal de soldadura.

CONTROLES REMOTOS

Las pistolas Flexlite TX ofrecen controles remotos alternativos en la pistola que facilitan un ajuste preciso e inmediato de la corriente de soldadura a distancia. Los controles remotos están disponibles únicamente para los modelos de la serie 5.

SE ADAPTAN A LA MANO

Los mangos Flexlite TX se adaptan a la mano. Pensados tanto para soldadores diestros como zurdos, así como para posiciones de sujeción alternativas.

DURABILIDAD

La flexibilidad del juego de cables y la protección de una cubierta de cuero aumentan la usabilidad para maximizar la comodidad de soldadura y la durabilidad práctica.

Modelos Flexlite TX

SELECCIONE LA PISTOLA ADECUADA CONFORME A LA SERIE

Las pistolas de soldar Flexlite TX de Kemppi se dividen en dos series: 3 y 5. La diferencia entre ellas es el tipo de conectores del cable de control y las mangueras de agua de refrigeración, como se aprecia en las imágenes siguientes. La serie 3 también incluye modelos con euroconector y conector DIX. Los modelos con conector DIX tienen una válvula de gas de protección en el cuerpo de la pistola.



Los modelos de la serie 3 cuentan con conectores roscados en las mangueras de agua y un conector de cable de control de 4 pines.



Los modelos de la serie 5 cuentan con conectores rápidos en las mangueras de agua y un conector de cable de control de 7 pines.



Euroconector



Conector DIX

La capacidad de soldadura, el tamaño físico y el alcance son las cuestiones principales a la hora de elegir la pistola para su aplicación. La eficiencia térmica, el diseño y la vida útil de los consumibles son valores que mejorarán la satisfacción de soldadura y reducirán los costes generales.

Los productos de Flexlite ofrecen una amplia gama de modelos, de modo que puede estar seguro de que elegirá la capacidad, el tamaño y la longitud adecuados para su aplicación. Ya sean vehículos terrestres o aeroespaciales, Flexlite enciende su pasión por la soldadura.



TX135GF
TX133GF



TX165GF
TX163GF



TX165GS
TX163GS



TX163GVD9
TX223GVD13



TX165G
TX225G
TX223G
TX223GE



TX225GS
TX223GS
TX225GF



TX255WS
TX253WS
TX253WSE



TX305WF
TX303WF
TX305W



TX355W
TX353W
TX353WE



TX455W



TX225GFL



TX255WFL

Datos técnicos

Flexlite TX (todos los modelos)	135GF 133GF	165GF 163GF	165GS 163GS	165G	163GVD9	225G 223G	225GF	225GS 223GS 225GFL	223GE	223GVD13	255WS 253WS 255WFL	253WSE	305WF 303WF	305W	355W 353W	353WSE	455W
Tipo de refrigeración	Gas	Gas	Gas	Gas	Gas	Gas	Gas	Gas	Gas	Gas	Agua	Agua	Líquido	Líquido	Líquido	Líquido	Líquido
Flujo del refrigerante	l/min	-	-	-	-	-	-	-	-	-	1	1	1	1	1	1	1
Presión del refrigerante (mín.)	MPa	-	-	-	-	-	-	-	-	-	0.1	0.1	0.1	0.1	0.1	0.1	0.1
Presión del refrigerante (máx.)	MPa	-	-	-	-	-	-	-	-	-	0.5	0.5	0.5	0.5	0.5	0.5	0.5
Voltaje de ignición del arco	kV	10	10	10	10	10	10	10	-	10	10	-	10	10	10	10	10
Capacidad de carga al 40 % (Argón)	A	130	160	160	160	160	220	220	220	220	250	250	300	300	350	350	450
Capacidad de carga al 100 % (Argón)	A	-	-	-	-	-	-	-	-	-	200	200	200	200	250	250	320
Rango temperatura de operación	°C	-10...+40															
Rango de temperatura de almacenamiento	°C	-40...+60															
Potencia de refrigeración mínima a 1,0 l/min	kW	-	-	-	-	-	-	-	-	-	1.0 kW	1.0 kW	1.0 kW	1.0 kW	1.0 kW	1.0 kW	1.0 kW
Tipo de cuello:																	
Flexible		●	●					●						●			
Giratorio				●				●			●	●					
Ángulo de 70°				●	●	●			●	●				●	●	●	●
Tipo de cabezal de pistola		Pe- queño	Grande	Pe- queño	Grande	Grande	Grande	Grande	Grande	Grande	Pe- queño	Pe- queño	Pe- queño	Pe- queño	Grande	Grande	Grande

SERIE 3

Flexlite TX (modelos de la serie 3)	133GF	163GF	163GS	163GVD9	223G	223GS	223GE	223GVD13	
Tipo de conexión	Corriente-gas	G1/4	G1/4	G1/4	DIX 9 mm	G1/4	G1/4	Euroconector	DIX 13 mm
	Control	4 pines	4 pines	4 pines	-	4 pines	4 pines	-	-
	Refrigerante	-	-	-	-	-	-	-	-
Diámetros de los electrodos	mm	1.0...2.4	1.0...4.0	1.0...2.4	1.0...4.0	1.0...4.0	1.0...4.0	1.0...4.0	1.0...4.0
Control remoto		-	-	-	-	-	-	-	-















Flexlite TX (modelos de la serie 3)	253WS	253WSE	303WF	353W	353WSE	
Tipo de conexión	Corriente-gas	Euroconector			Euroconector	
	Control	4 pines	-	4 pines	4 pines	-
	Refrigerante	G1/4 y G3/8	Conector rápido	G1/4 y G3/8	G1/4 y G3/8	Conector rápido
Diámetros de los electrodos	mm	1.0...4.0	1.0...4.0	1.0...2.4	1.0...4.0	1.0...4.0
Control remoto		-	-	-	-	-

Estos equipos cumplen con la norma IEC 60974-7.

SERIE 5

Flexlite TX (modelos de la serie 5)		135GF	165GF	165GS	165G	225G 225GF	225GS 225GFL	255WS 255WFL	305WF 305W	355W	455W
Tipo de conexión	Corriente-gas	G1/4	G1/4	G1/4	G1/4	G1/4	G1/4	G1/4	G1/4	G1/4	G1/4
	Control	7 pines	7 pines	7 pines	7 pines	7 pines	7 pines	7 pines	7 pines	7 pines	7 pines
	Refrigerante	-	-	-	-	-	-	Conector rápido	Conector rápido	Conector rápido	Conector rápido
Diámetros de los electrodos	mm	1.0...2.4	1.0...4.0	1.0...2.4	1.0...4.0	1.0...4.0	1.0...4.0	1.0...2.4	1.0...2.4	1.0...4.0	1.0...4.8
Control remoto		Opcional	Opcional	Opcional	Opcional	Opcional	Opcional	Opcional	Opcional	Opcional	Opcional

Los modelos Flexlite TX 163GVD9 y 223GVD13 están dotados de conector DIX y una válvula de gas manual para regular el flujo de gas de protección, asegurando así que las tareas de soldadura TIG básicas se realizan fácilmente. Utilícelos con fuentes de potencia MMA para ignición por raspado y TouchArc TIG.

Tabla de compatibilidad de los cuerpos de pistola (gas) 			Tamaño de la cabeza	TX133GF	TX135GF	TX135GFN	TX163GF	TX165GF	TX165GFN	TX165G	TX163GS	TX165GS	TX165GSN	TX223G	TX225G	TX225GN	TX223GS	TX225GS	TX223GE	TX163GV	TX223GV
SP013377	CUERPO DE LA PISTOLA FLEXIBLE G S, TX		S	●		○	○	○	○	○	○	○	○	○	○	○	○	○	○		
SP013386	CUERPO DE LA PISTOLA FLEXIBLE G L, TX		L	○	●		○	○	○	○	○	○	○	○	○	○	○	○	○		
SP021160	CUERPO DE LA PISTOLA RÍGIDO G S, TX		S	○	○		○	○	○	○	○	○	○	○	○	○	○	○	○		
SP013362	CUERPO DE LA PISTOLA RÍGIDO G L, TX		L	○	○		○	○	○	●	○	○	○	○	○	○	○	○	○	○	
SP016429	CUERPO DE LA PISTOLA RÍGIDO V G L, TX		L																		●
SP013394*	CUERPO DE LA PISTOLA GIRATORIO G, TX		S/L	○	○		○	○	○	○	○	○	○	○	○	○	○	○	○		
SP801064*	CUERPO DE PISTOLA CON CABEZAL GIRATORIO S, TX		S	○	○		○	○	○	○	○	○	○	○	○	○	○	○	○		
SP013404*	CUERPO DE PISTOLA CABEZAL DE CUELLO S L, TX		L	○	○		○	○	○	○	○	○	○	○	○	○	○	○	○		
SP016559*	CUERPO DE LA PISTOLA BLOQUEO S G, TX		S/L	○	○		○	○	○	○	○	○	○	○	○	○	○	○	○		
SP016808*	CUERPO DE LA PISTOLA CABEZAL DE BLOQUEO S S, TX		S	○	○		○	○	○	○	○	○	○	○	○	○	○	○	○		
SP016810*	CUERPO DE LA PISTOLA CABEZAL DE BLOQUEO S L, TX		L	○	○		○	○	○	○	○	○	○	○	○	○	○	○	○		
SP021924*	CUERPO DE LA ANTORCHA FLEX-LOCK G, TX		S/L	○	○		○	○	○	○	○	○	○	○	○	○	○	○	○		
SP200140*	CUERPO DE LA ANTORCHA FLEX-LOCK S, TX		S	○	○		○	○	○	○	○	○	○	○	○	○	○	○	○		
SP200139*	CUERPO DE LA ANTORCHA FLEX-LOCK L, TX		L	○	○		○	○	○	○	○	○	○	○	○	○	○	○	○		

* No se pueden utilizar por separado

● = Entrega estándar

○ = Accesorio

El nombre de una pistola Flexlite indica sus propiedades y uso

Nombre de la serie del modelo

Clasificación de potencia

Series de Kemppi:
3 o 5















Tipo de refrigeración:
G = Gas
W = Agua

Características técnicas:

S = Cuello S
F = Cuello flexible
FL = Flexible lock
N = Sin interruptor
V = válvula de gas
E = Euroconector
D9 = DIX 9 mm
D13 = DIX 13 mm



Datos técnicos

Tabla de compatibilidad de los cuerpos de pistola (agua) 			Tamaño de la cabeza	TX253WS TX255WS TX255WSN	TX303WF TX305WF TX305WFN	TX353W TX355W TX355WN	TX253WSE	TX353WSE	TX455W
SP014126	CUERPO DE LA PISTOLA FLEXIBLE W S, TX		S	○	●	○	○	○	○
SP021164	CUERPO DE LA PISTOLA RÍGIDO W S, TX		S	○	○	○	○	○	○
SP013423	CUERPO DE LA PISTOLA RÍGIDO W L, TX		L	○	○	●	○	●	○
SP017031	CUERPO DE LA PISTOLA RÍGIDO LARGO W L, TX		L	○	○	○	○	○	●
SP014575*	CUERPO DE LA PISTOLA GIRATORIO W, TX		S/L	●	○	○	●	○	○
SP801064*	CUERPO DE PISTOLA CON CABEZAL GIRATORIO S, TX		S	●	○	○	●	○	○
SP013404*	CUERPO DE PISTOLA CABEZAL DE CUELLO S L, TX		L	○	○	○	○	○	○
SP016557*	CUERPO DE LA PISTOLA BLOQUEO S W, TX		S/L	○	○	○	○	○	○
SP016808*	CUERPO DE LA PISTOLA CABEZAL DE BLOQUEO S S, TX		S	○	○	○	○	○	○
SP016810*	CUERPO DE LA PISTOLA CABEZAL DE BLOQUEO S L, TX		L	○	○	○	○	○	○
SP021923*	CUERPO DE LA ANTORCHA FLEX-LOCK W, TX		S/L	○	○	○	○	○	○
Sp200140*	CUERPO DE LA ANTORCHA FLEX-LOCK S, TX		S	○	○	○	○	○	○
SP200139*	CUERPO DE LA ANTORCHA FLEX-LOCK L, TX		L	○	○	○	○	○	○

* No se pueden utilizar por separado

● = Entrega estándar

○ = Accesorio

El nombre de una pistola Flexlite indica sus propiedades y uso

Nombre de la serie del modelo

Clasificación de potencia

Series de Kemppti:
3 o 5

Tipo de refrigeración:

G = Gas
W = Agua

Características técnicas:

S = Cuello S
F = Cuello flexible
FL = Flexible lock
N = Sin interruptor
V = válvula de gas
E = Euroconector
D9 = DIX 9 mm
D13 = DIX 13 mm

TX

160 A = 16

5

G

FN

TX165GFN



Flexlite TX



Flexlite TX

La gama de productos Flexlite TX ofrece accesorios opcionales para convertir su pistola en la herramienta perfecta para su soldadura. Optimice su pistola y haga que su soldadura TIG sea más eficiente y cómoda mediante accesorios.

Opciones de interruptor disparador

Disponible con o sin un interruptor disparador, la gama Flexlite TX también incluye una extensión opcional del interruptor para sustituir el interruptor convencional. Hace que el control del disparador sea más preciso al sujetar la pistola cerca del cabezal de soldadura.



Interruptor convencional



Extensión del interruptor



Sin interruptor

Opciones de control remoto

En función de sus preferencias y del tipo de máquina, las pistolas Flexlite TX TIG ofrecen un control remoto alternativo en la pistola que facilita un ajuste preciso e inmediato de la soldadura a distancia. Seleccione un interruptor basculante o de rodillo. Los controles remotos solo pueden usarse con las pistolas Flexlite TX de la serie 5.



Control remoto de la pistola R10
(modelo de rodillo)



Control remoto de la pistola R20
(modelo basculante)

Consumibles

Cuerpo de la pistola pequeño, consumibles estándar

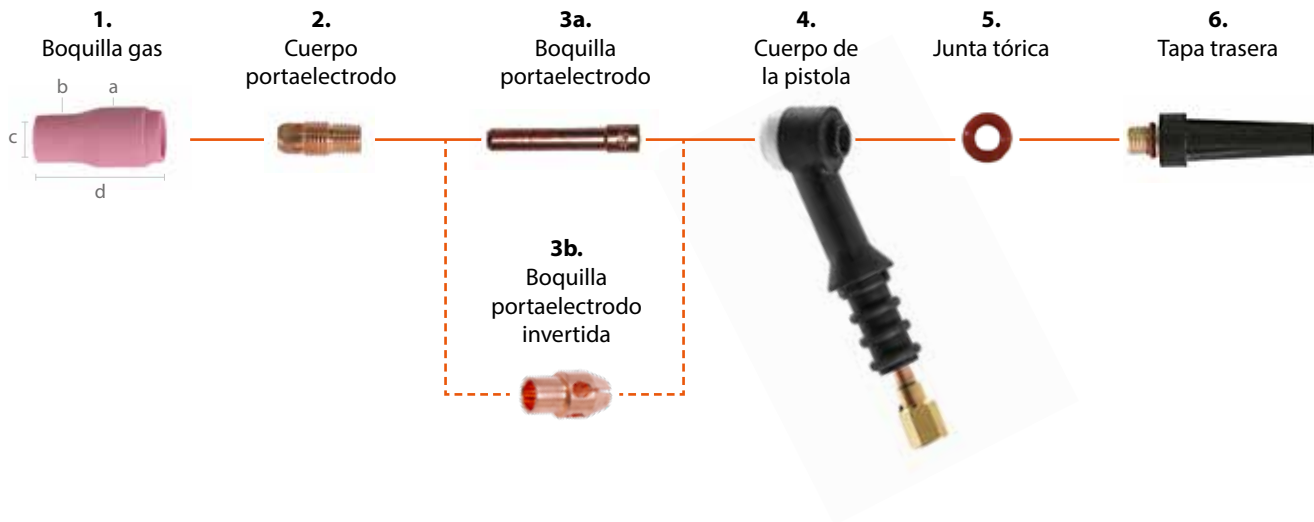

1. Boquilla de gas		mm			
N.º	Código de pedido	a	b	c	d
4	7990760	14.5	10	6.5	30
5	7990761*	14.5	11	8	30
6	7990762	14.5	14.5	10	30
7	7990763	14.5	14.5	11	30

2. Cuerpo portaelectrodo	
∅ 1,0	7990660
∅ 1,6	7990661
∅ 2,4	7990662 *

3a. Boquilla portaelectrodo	
∅ 1,0	7990635
∅ 1,6	7990636
∅ 2,4	7990637 *

3b. Boquilla portaelectrodo invertida	
∅ 1,0	7990640
∅ 1,6	7990641
∅ 2,4	7990642

4. Cuerpo de la pistola

Consultar la tabla de compatibilidad de los cuerpos de pistolas en la p. 85-86.

5. Junta tórica	
SP7990790	

6. Tapa trasera		Longitud (mm)
Pequeña	7990730	18
Mediana	7990734 *	48
Larga	7990740	145

Electrodo		
Gris	∅ 1,0	9873531
	∅ 1,6	9873532
	∅ 2,4	9873533 *
Blanco	∅ 1,0	9873520
	∅ 1,6	9873521
	∅ 2,4	9873522
Longitud de todos los electrodos de 175 mm		

* El equipo suministrado es para electrodos de ∅ 2,4 mm. El kit de flujo laminar se entrega como un accesorio. Las dimensiones mencionadas anteriormente son directrices.

Afilado de electrodo 22,5 grados		
Gris	∅ 2,4	9873536
Longitud de todos los electrodos de 85 mm		

Consumibles

Cuerpo de la pistola grande, consumibles estándar



1. Boquilla de gas		mm			
N.º	Código de pedido	a	b	c	d
4	7990766	18	11.5	6.5	47.5
5	7990770	18	12.5	8	47.5
6	7990771 *	18	14.5	9.5	47.5
7	7990772	18	16	11	47.5
8	7990773	18	18	12.5	47.5
10	7990775	21	21	16	47.5
12	7990776	24	24	19	47.5

2. Cuerpo portaelectrodo	
∅ 1,6	7990681
∅ 2,4	7990682 *
∅ 3,2	7990683
∅ 4,0	7990684

3. Boquilla portaelectrodo	
∅ 1,6	9876867
∅ 2,4	9876868 *
∅ 3,2	9876869
∅ 4,0	9876870
∅ 4,0	SP021459 (HD)

4. Aislador
SP9580266

5. Cuerpo de la pistola
Consultar la tabla de compatibilidad de los cuerpos de pistolas en la p. 85-86.

6. Aislador
SP9580267

7. Junta tórica
SP7990791

8. Tapa trasera		Longitud (mm)
Pequeña	7990731	26
Mediana	7990735	58
Larga	7990741 *	120

Electrodo		
Gris	∅ 1,6	9873532
	∅ 2,4	9873533 *
	∅ 3,2	9873534
	∅ 4,0	9873535
Blanco	∅ 1,6	9873521
	∅ 2,4	9873522
	∅ 3,2	9873523
	∅ 4,0	9873524
Verde	∅ 4,0	9873505
	Longitud de todos los electrodos de 175 mm	

* El equipo suministrado es para electrodos de ∅ 2,4 mm. El kit de flujo laminar se entrega como un accesorio. Las dimensiones mencionadas anteriormente son directrices.

Electrodo afilado 22,5 grados		
Gris	∅ 2,4	9873536
Gris	∅ 3,2	9873537
Longitud de todos los electrodos de 85 mm		

Consumibles

Cuerpo de la pistola pequeño, consumibles de flujo laminar

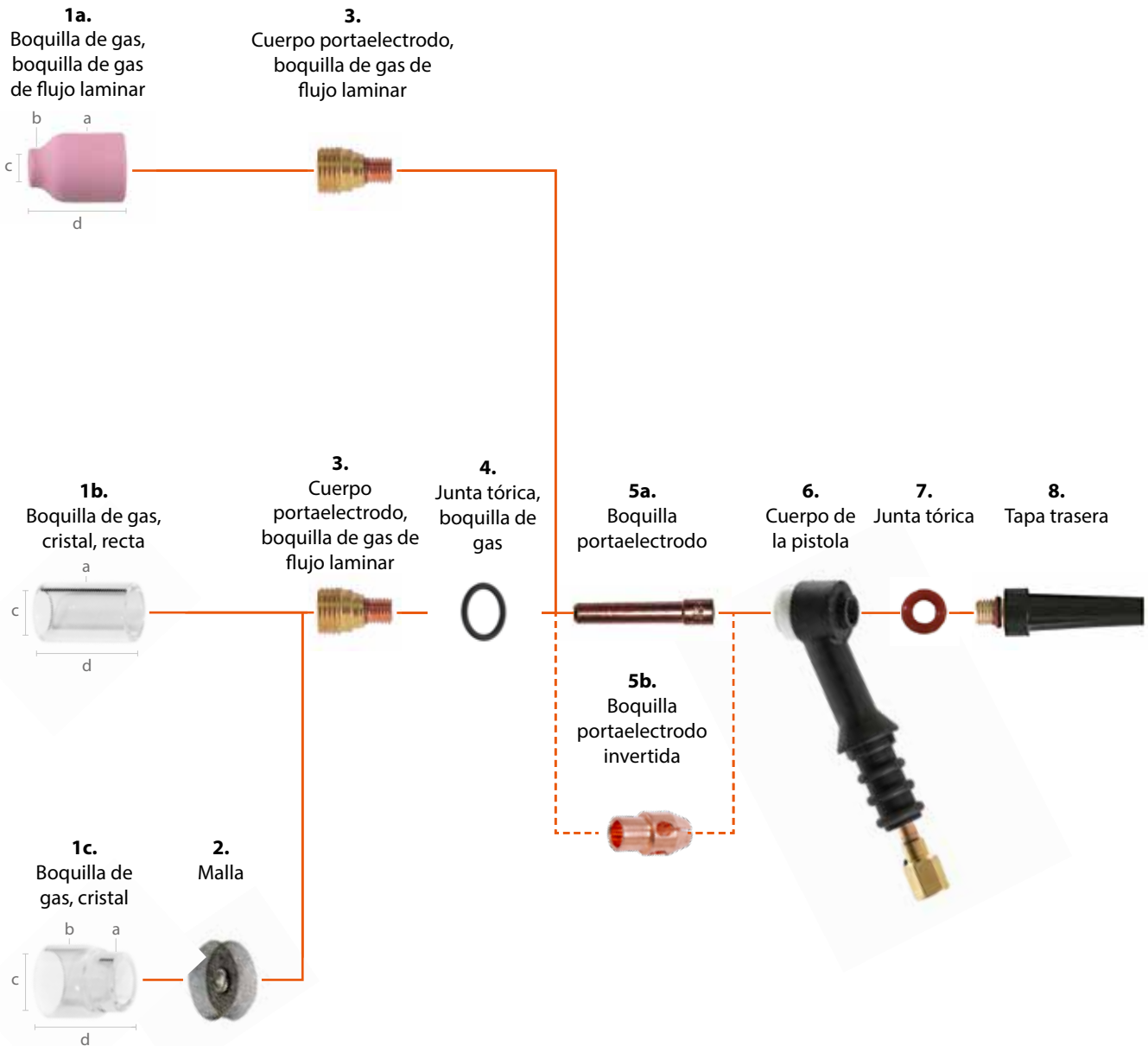

1a. Boquilla de gas, boquilla de gas de flujo laminar		mm			
N.º	Código de pedido	a	b	c	d
4	7990779	18.5	10.5	7	25.5
5	7990780	18.5	12	8	25.5
6	7990781	18.5	13.5	9.5	25.5
7	7990782	18.5	15	11	25.5
8	SP016562	18.5	16.5	12.5	25.5

1b. Boquilla de gas, cristal, recta		mm		
	Código de pedido	a	c	d
Recta	SP015847	19.9	14.8	32.5

1c. Boquilla de gas, cristal		mm			
	Código de pedido	a	b	c	d
15/20 mm	SP015848	20.2	25.3	21	28.3

2. Malla	
	SP015851

3. Cuerpo portaelectrodo, boquilla de gas de flujo laminar	
ø 1,0	7990700
ø 1,6	7990701
ø 2,4	7990702

4. Junta tórica, boquilla de gas, cristal	
	SP009746

5a. Boquilla portaelectrodo	
ø 1,0	7990635
ø 1,6	7990636
ø 2,4	7990637

5b. Boquilla portaelectrodo invertida	
ø 1,0	7990640
ø 1,6	7990641
ø 2,4	7990642

6. Cuerpo de la pistola

Consultar la tabla de compatibilidad de los cuerpos de pistolas en la p. 85.

7. Junta tórica

	SP7990790
--	-----------

8. Tapa trasera

		Longitud (mm)
Pequeño	7990730	18
Mediano	7990734	48
Larga	7990740	145

Electrodo

Gris	ø 1,0	9873531
	ø 1,6	9873532
	ø 2,4	9873533
Blanco	ø 1,0	9873520
	ø 1,6	9873521
	ø 2,4	9873522
Longitud de todos los electrodos de 175 mm		

Electrodo afilado 22,5 grados

Gris	ø 2,4	9873536
Longitud de todos los electrodos de 85 mm		

Consumibles

Cuerpo de la pistola grande, consumibles de la boquilla de gas de flujo laminar

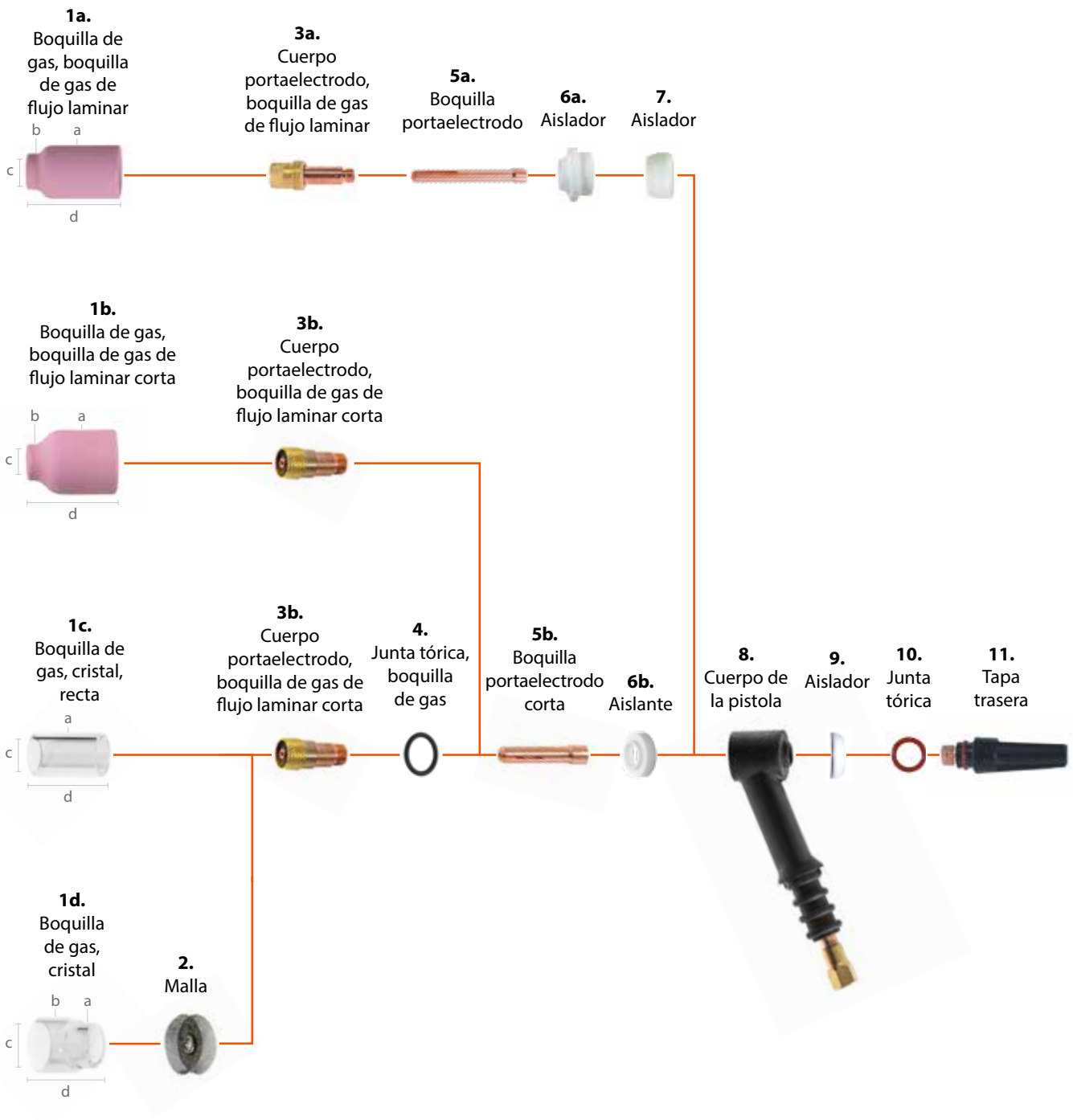

Flexlite TX

1a. Boquilla de gas, boquilla de gas de flujo laminar		mm			
N.º	Código de pedido	a	b	c	d
5	7990783	25	12.5	7.5	42
6	7990784	25	14	9	42
7	7990785	25	15.5	11	42
8	7990786	25	16.5	12	42
11	7990787	25	22	17	42
	SP200194*	30,5	16,7	47,7	47,7
	SP200195*	31,1	20,5	16	47,7
	SP200196*	31,1	23,7	18,8	47,3

1b. Boquilla de gas, boquilla de gas de flujo laminar corta		mm			
N.º	Código de pedido	a	b	c	d
4	7990779	18.5	10.5	7	25.5
5	7990780	18.5	12	8	25.5
6	7990781	18.5	13.5	9.5	25.5
7	7990782	18.5	15	11	25.5
8	SP016562	18.5	16.5	12.5	25.5

1c. Boquilla de gas, cristal		mm		
	Código de pedido	a	c	d
Recta	SP015847	19.9	14.8	32.5

1d. Boquilla de gas, cristal		mm			
	Código de pedido	a	b	c	d
15/20 mm	SP015848	20.2	25.3	21	28.3

2. Malla	
	SP015851

3a. Cuerpo portaelectrodo, boquilla de gas de flujo laminar	
ø 1,6	7990711
ø 2,4	7990712
ø 3,2	7990713
ø 4,0	7990714

3b. Cuerpo de la boquilla, boquilla de gas de flujo laminar corta	
ø 1,6	SP015842
ø 2,4	SP015843
ø 3,2	SP015844
ø 4,8	SP022653*

4. Junta tórica, boquilla de gas, cristal	
	SP009746

5a. Boquilla portaelectrodo	
ø 1,6	9876867
ø 2,4	9876868
ø 3,2	9876869
ø 4,0	9876870
ø 4,0	SP021459* (HD)
ø 4,8	SP022418* (HD)

5b. Boquilla portaelectrodo, corta	
ø 1,6	7990655
ø 2,4	7990656
ø 3,2	7990657

6a. Aislador	
	9876860

6b. Aislador	
	SP015849
	SP200193*

7. Aislador	
	SP9580266

8. Cuerpo de la pistola	
Consultar la tabla de compatibilidad de los cuerpos de pistolas en la p. 85.	

9. Aislador	
	SP9580267

10. Junta tórica	
	SP7990791

11. Tapa trasera	Longitud (mm)	
Pequeña	7990731	26
Mediana	7990735	58
Larga	7990741	120

Electrodo		
Gris	ø 1,6	9873532
	ø 2,4	9873533
	ø 3,2	9873534
Blanco	ø 4,0	9873535
	ø 1,6	9873521
	ø 2,4	9873522
	ø 3,2	9873523
Verde	ø 4,0	9873524
	ø 4,0	9873505
Gris	ø 4,8	SP200201*
Longitud de todos los electrodos de 175 mm		

Electrodo afilado 22,5 grados		
Gris	ø 2,4	9873536
Gris	ø 3,2	9873537
Longitud de todos los electrodos de 85 mm		

* Consumibles JUMBO/HD, solo para TX 455

Kits de consumibles TIG

Los kits de consumibles Flexlite TIG de Kemppi incluyen un juego completo de consumibles para sus aplicaciones de soldadura TIG. Los kits ofrecen todos los accesorios de pistolas TIG que necesita para comenzar a soldar. Incluyen boquillas de tamaños múltiples, boquillas de cristal, boquilla de gas de flujo laminar, boquillas y cuerpos portaelectrodo listos para su uso con cuerpos de pistola pequeños o grandes.

Los consumibles están empacados en un estuche resistente y reutilizable, que se puede usar para almacenar todos los consumibles esenciales para las antorchas de soldadura Flexlite TIG. La etiqueta de la cubierta muestra los códigos de los productos, lo que facilita el pedido de más consumibles.

Al elegir los consumibles TIG de Kemppi obtendrá la durabilidad y el rendimiento que necesita.

TG16S001	KIT DE CONSUMIBLES TIG S 1,6 LAMINAR	Cant.
7990636	BOQUILLA PORTAELECTRODO 1,6 S	6
7990701	CUERPO PORTA BOQUILLA DE GAS DE FLUJO LAMINAR 1,6 S	3
7990730	TAPA TRASERA CORTA S	1
7990734	TAPA TRASERA MEDIANA S	1
7990740	TAPA TRASERA LARGA S	1
SP9878013	AISLADOR	2
9873532	ELECTRODO GRIS 1,6X175 (WC20)	3
7990780	BOQUILLA DE GAS DE FLUJO LAMINAR 5 S	2
7990781	BOQUILLA DE GAS DE FLUJO LAMINAR 6 S	2
SP015847	BOQUILLA DE GAS DE CRISTAL, RECTA	1
SP015848	BOQUILLA DE GAS CRISTAL 15/19,2 MM	1
SP009746	JUNTA TÓRICA 9,5 x 1,78	6
SP015851	MALLA PARA BOQUILLA DE GAS, CRISTAL	2

TG24S002	KIT DE CONSUMIBLES TIG S 2,4 LAMINAR	Cant.
7990637	BOQUILLA PORTAELECTRODO 2,4 S	6
7990702	CUERPO PORTA BOQUILLA DE GAS DE FLUJO LAMINAR 2,4 S	3
7990730	TAPA TRASERA CORTA S	1
7990734	TAPA TRASERA MEDIANA S	1
7990740	TAPA TRASERA LARGA S	1
SP9878013	AISLADOR	2
9873533	ELECTRODO GRIS 2,4X175 (WC20)	3
7990781	BOQUILLA DE GAS DE FLUJO LAMINAR 6 S	2
7990782	BOQUILLA DE GAS DE FLUJO LAMINAR de 7 S	2
SP015848	BOQUILLA DE GAS CRISTAL 15/19,2 MM	1
SP015847	BOQUILLA DE GAS DE CRISTAL, RECTA	1
SP009746	JUNTA TÓRICA 9,5 x 1,78	6
SP015851	MALLA PARA BOQUILLA DE GAS, CRISTAL	2

TG16L003	KIT CONSUMIBLES TIG L 1,6 LAMINAR CORTO	Cant.
7990655	BOQUILLA PORTAELECTRODO CORTA 1,6 L	6
SP015842	CUERPO PORTAELECTRODOS, LAMINAR CORTO 1,6 L	3
7990731	TAPA TRASERA CORTA L	1
7990735	TAPA TRASERA MEDIANA L	1
7990741	TAPA TRASERA LARGA L	1
SP9580267	AISLANTE SUPERIOR L	2
SP015849	AISLADOR ESPECIAL L	2
9873532	ELECTRODO GRIS 1,6X175 (WC20)	3
7990780	BOQUILLA DE GAS DE FLUJO LAMINAR 5 S	2
7990781	BOQUILLA DE GAS DE FLUJO LAMINAR 6 S	2
SP015847	BOQUILLA DE GAS DE CRISTAL, RECTA	1
SP015848	BOQUILLA DE GAS CRISTAL 15/19,2 MM	1
SP009746	JUNTA TÓRICA 9,5 x 1,78	6
SP015851	MALLA PARA BOQUILLA DE GAS, CRISTAL	2

TG24L004	KIT CONSUMIBLES TIG L 2,4 LAMINAR CORTO	Cant.
7990656	BOQUILLA PORTAELECTRODO CORTA 2,4 L	6
SP015843	CUERPO PORTAELECTRODOS, LAMINAR CORTO 2,4 L	3
7990731	TAPA TRASERA CORTA L	1
7990735	TAPA TRASERA MEDIANA L	1
7990741	TAPA TRASERA LARGA L	1
SP9580267	AISLANTE SUPERIOR L	2
SP015849	AISLADOR ESPECIAL L	2
9873533	ELECTRODO GRIS 2,4X175 (WC20)	3
7990781	BOQUILLA DE GAS DE FLUJO LAMINAR 6 S	2
7990782	BOQUILLA DE GAS DE FLUJO LAMINAR de 7 S	2
SP015848	BOQUILLA DE GAS CRISTAL 15/19,2 MM	1
SP015847	BOQUILLA DE GAS DE CRISTAL, RECTA	1
SP009746	JUNTA TÓRICA 9,5 x 1,78	6
SP015851	MALLA PARA BOQUILLA DE GAS, CRISTAL	2



TG32L005	KIT CONSUMIBLES TIG L 3,2 LAMINAR CORTO	Cant.
7990657	BOQUILLA PORTAELECTRODO CORTA 3,2 L	6
SP015844	CUERPO PORTAELECTRODOS, LAMINAR CORTO 3,2 L	3
7990731	TAPA TRASERA CORTA L	1
7990735	TAPA TRASERA MEDIANA L	1
7990741	TAPA TRASERA LARGA L	1
SP9580267	AISLANTE SUPERIOR L	2
SP015849	AISLADOR ESPECIAL L	2
9873534	ELECTRODO GRIS 3,2X175 (WC20)	3
7990782	BOQUILLA DE GAS DE FLUJO LAMINAR de 7 S	2
SP016562	BOQUILLA DE GAS LAMINAR 8 S-L	2
SP015848	BOQUILLA DE GAS CRISTAL 15/19,2 MM	1
SP015847	BOQUILLA DE GAS DE CRISTAL, RECTA	1
SP009746	JUNTA TÓRICA 9,5 x 1,78	6
SP015851	MALLA PARA BOQUILLA DE GAS, CRISTAL	2
TG16L006	KIT CONSUMIBLES TIG L 1,6 LAMINAR LARGO	Cant.
9876867	BOQUILLA PORTA ELECTRODO 1,6 L	6
7990711	BOQUILLA DE GAS DE FLUJO LAMINAR PORTAELECTRODO 1,6 L	3
7990731	TAPA TRASERA CORTA L	1
7990735	TAPA TRASERA MEDIANA L	1
7990741	TAPA TRASERA LARGA L	1
SP9580267	AISLANTE SUPERIOR L	2
SP9580266	AISLANTE INFERIOR L	2
9876860	BOQUILLA DE GAS DE FLUJO LAMINAR DE AISLANTE L	2
9873532	ELECTRODO GRIS 1,6X175 (WC20)	3
7990783	BOQUILLA DE GAS DE FLUJO LAMINAR 5 L	2
7990784	BOQUILLA DE GAS DE FLUJO LAMINAR 6 L	2
7990785	BOQUILLA DE GAS DE FLUJO LAMINAR 7 L	2

TG24L007	KIT CONSUMIBLES TIG L 2,4 LAMINAR LARGO	Cant.
9876868	BOQUILLA PORTA ELECTRODO 2,4 L	6
7990712	BOQUILLA DE GAS DE FLUJO LAMINAR PORTAELECTRODO 2,4 L	3
7990731	TAPA TRASERA CORTA L	1
7990735	TAPA TRASERA MEDIANA L	1
7990741	TAPA TRASERA LARGA L	1
SP9580267	AISLANTE SUPERIOR L	2
SP9580266	AISLANTE INFERIOR L	2
9876860	BOQUILLA DE GAS DE FLUJO LAMINAR DE AISLANTE L	2
9873533	ELECTRODO GRIS 2,4X175 (WC20)	3
7990784	BOQUILLA DE GAS DE FLUJO LAMINAR 6 L	2
7990785	BOQUILLA DE GAS DE FLUJO LAMINAR 7 L	2
7990786	BOQUILLA DE GAS DE FLUJO LAMINAR 8 L	2
SP009746	JUNTA TÓRICA 9,5 x 1,78	6
SP015851	MALLA PARA BOQUILLA DE GAS, CRISTAL	2
TG32L008	KIT CONSUMIBLES TIG L 3,2 LAMINAR LARGO	Cant.
9876869	BOQUILLA PORTA ELECTRODO 3,2 L	6
7990713	BOQUILLA DE GAS DE FLUJO LAMINAR PORTAELECTRODO 3,2 L	3
7990731	TAPA TRASERA CORTA L	1
7990735	TAPA TRASERA MEDIANA L	1
7990741	TAPA TRASERA LARGA L	1
SP9580267	AISLANTE SUPERIOR L	2
SP9580266	AISLANTE INFERIOR L	2
9876860	BOQUILLA DE GAS DE FLUJO LAMINAR DE AISLANTE L	2
9873534	ELECTRODO GRIS 3,2X175 (WC20)	3
7990784	BOQUILLA DE GAS DE FLUJO LAMINAR 6 L	2
7990785	BOQUILLA DE GAS DE FLUJO LAMINAR 7 L	2
7990786	BOQUILLA DE GAS DE FLUJO LAMINAR 8 L	2

Kits de consumibles TIG

W022256	KIT TIG 2,4 LAMINAR L	Cant.
7990731	TAPA TRASERA CORTA L	1
9876868	BOQUILLA PORTA ELECTRODO 2,4 L	1
7990712	BOQUILLA DE GAS DE FLUJO LAMINAR PORTAELECTRODO 2,4 L	1
9876860	BOQUILLA DE GAS DE FLUJO LAMINAR DE AISLANTE L	1
7990786	BOQUILLA DE GAS DE FLUJO LAMINAR 8 L	1

W017119	KIT TIG 3,2 LAMINAR L	Cant.
7990731	TAPA TRASERA CORTA L	1
9876869	BOQUILLA PORTA ELECTRODO 3,2 L	1
7990713	BOQUILLA DE GAS DE FLUJO LAMINAR PORTAELECTRODO 3,2 L	1
9876860	BOQUILLA DE GAS DE FLUJO LAMINAR DE AISLANTE L	1
7990786	BOQUILLA DE GAS DE FLUJO LAMINAR 8 L	1

W016085	PRO KIT 5/16-24	Cant.
7990635	BOQUILLA PORTAELECTRODO 1,0 S	3
7990636	BOQUILLA PORTAELECTRODO 1,6 S	3
7990637	BOQUILLA PORTAELECTRODO 2,4 S	3
SP9878013	AISLADOR	3
7990730	TAPA TRASERA CORTA S	1
7990734	TAPA TRASERA MEDIANA S	1
7990740	TAPA TRASERA MEDIANA L	1
7990700	CUERPO PORTA BOQUILLA DE GAS DE FLUJO LAMINAR 1,0 S	1
7990701	CUERPO PORTA BOQUILLA DE GAS DE FLUJO LAMINAR 1,6 S	1
7990702	CUERPO PORTA BOQUILLA DE GAS DE FLUJO LAMINAR 2,4 S	1
7990779	BOQUILLA DE GAS DE FLUJO LAMINAR 4 S-L	1
7990780	BOQUILLA DE GAS DE FLUJO LAMINAR 5 S-L	1
7990781	BOQUILLA DE GAS DE FLUJO LAMINAR 6 S-L	1
7990782	BOQUILLA DE GAS DE FLUJO LAMINAR de 7 S-L	1
SP015847	BOQUILLA DE GAS DE CRISTAL, RECTA	2
SP015848	BOQUILLA DE GAS CRISTAL 15/20 MM	2
SP009746	JUNTA TÓRICA 9,5 x 1,78	4
SP015851	MALLA PARA BOQUILLA DE GAS, CRISTAL	2

W016086	KIT PRO 3/8-32	Cant.
7990780	BOQUILLA DE GAS DE FLUJO LAMINAR 5 S	1
7990781	BOQUILLA DE GAS DE FLUJO LAMINAR 6 S	1
7990782	BOQUILLA DE GAS DE FLUJO LAMINAR 7 S	1
7990779	BOQUILLA DE GAS DE FLUJO LAMINAR 4 S	1
7990655	BOQUILLA PORTAELECTRODO CORTA 1,6 L	3
7990656	BOQUILLA PORTAELECTRODO CORTA 2,4 L	3
7990657	BOQUILLA PORTAELECTRODO CORTA 3,2 L	3
SP015842	CUERPO PORTAELECTRODOS, LAMINAR CORTO 1,6 L	1
SP015843	CUERPO PORTAELECTRODOS, LAMINAR CORTO 2,4 L	1
SP015844	CUERPO PORTAELECTRODOS, LAMINAR CORTO 3,2 L	1
SP9580267	AISLADOR SUPERIOR L	1
SP015849	AISLADOR ESPECIAL L	2
7990731	TAPA TRASERA CORTA L	1
7990735	TAPA TRASERA MEDIANA L	1
7990741	TAPA TRASERA LARGA L	1
SP015847	BOQUILLA DE GAS DE CRISTAL, RECTA	2
SP015848	BOQUILLA DE GAS CRISTAL 15/20 MM	2
SP009746	JUNTA TÓRICA 9,5 x 1,78	4
SP015851	MALLA PARA BOQUILLA DE GAS, CRISTAL	2

Información para pedidos

Flexlite TX				
Producto	Código de pedido			
	4 m:	8 m:	16 m:	25 m:
Flexlite TX 133GF	-	TX133GF8	-	
Flexlite TX 135GF	TX135GF4	TX135GF8	TX135GF16	
FLEXLiTE TX 163GF	-	TX163GF8	-	
Flexlite TX 165GF	TX165GF4	TX165GF8	TX165GF16	
FLEXLiTE TX 225 GFL	TX225GFL4	TX225GFL8	-	-
FLEXLiTE TX 225 GF	-	TX225GF8	-	-
FLEXLiTE TX 255 WFL	TX255WFL4	TX255WFL8	TX255WFL16	
FLEXLiTE TX 163GS	TX163GS4	TX163GS8	-	
Flexlite TX 165GS	TX165GS4	TX165GS8	TX165GS16	
Flexlite TX 165G	TX165G4	TX165G8	TX165G16	
FLEXLiTE TX 223G	TX223G4	TX223G8	-	
FLEXLiTE TX 223GE	TX223GE4	-	-	
Flexlite TX 225G	TX225G4	TX225G8	TX225G16	
FLEXLiTE TX 223GS	-	TX223GS8	TX223GS16	
Flexlite TX 225GS	TX225GS4	TX225GS8	TX225GS16	
FLEXLiTE TX 303WFL	-	TX303WF8	-	
Flexlite TX 305WFL	TX305WF4	TX305WF8	TX305WF16	TX305WF25
Flexlite TX 305W	TX305W4	TX305W8	-	-
FLEXLiTE TX 253WS	TX253WS4	TX253WS8	-	
FLEXLiTE TX 253WSE	TX253WSE4	-	-	
Flexlite TX 255WS	TX255WS4	TX255WS8	TX255WS16	
FLEXLiTE TX 353W	TX353W4	TX353W8	TX353W16	
FLEXLiTE TX 353WE	TX353WE4	-		
Flexlite TX 355W	TX355W4	TX355W8	TX355W16	
Flexlite TX 133GF	-	TX135GF8	-	
Flexlite TX 135GFN	TX135GFN4	TX135GFN8	-	
FLEXLiTE TX 163GVD9	TX163GVD94	-	-	
Flexlite TX 165GFN	TX165GFN4	TX165GFN8	-	
Flexlite TX 165GSN	-	TX165GSN8	-	
FLEXLiTE TX 223 GVD13	TX223GVD134	-	-	
Flexlite TX 225GN	TX225GN4	TX225GN8	-	
Flexlite TX 255WSN	-	TX255WSN8	-	
Flexlite TX 305WFN	-	TX305WFN8	-	
Flexlite TX 355WN	-	TX355WN8	-	
Flexlite TX 455W	TX455W4	TX455W8		

Controles remotos FLEXLITE TX (opcionales, disponibles únicamente para modelos de la serie 5)

Producto	Código de pedido	
	Para pistola refrigerada por líquido:	Para pistola refrigerada por gas:
Control remoto Flexlite TXR10, interruptor de rodillo	TXR10W	TXR10G
Control remoto Flexlite TXR20, interruptor basculante	TXR20W	TXR20G

Otros accesorios Flexlite TX (opcional)

Producto	Código de pedido
Extensión del disparador de Flexlite TX	SP801091
Adaptador G1/4 a DIX de 9 mm	SP016758
Adaptador G1/4 a DIX de 13 mm	SP016759



Adaptador G1/4 a DIX de 9 mm



Adaptador G1/4 a DIX de 13 mm

El nombre de una pistola Flexlite indica sus propiedades y uso

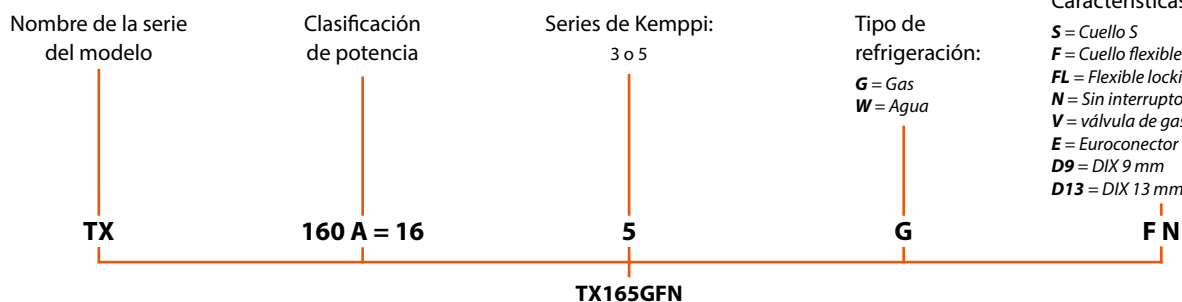

EL PRECURSOR DE LA SOLDADURA POR ARCO

Kemppi es el líder en diseño de la industria de la soldadura por arco. Nos comprometemos a impulsar la calidad y la productividad de la soldadura mediante el desarrollo continuo del arco de soldadura. Kemppi suministra productos avanzados, soluciones digitales y servicios para profesionales, desde empresas de soldadura industriales hasta contratistas individuales. La facilidad de uso y la fiabilidad de nuestros productos son nuestros principios rectores. Trabajamos con una red de socios altamente cualificados que abarca más de 70 países para que nuestra experiencia esté presente a escala local. Con sede en Lahti (Finlandia), Kemppi cuenta casi 800 profesionales en 17 países y tiene unos ingresos de 178 millones de euros.

Kemppi – Designed for welders

www.kemppi.com |       

